

ELEKTRONISCHE REGISTRIERKASSE

# SE-S2000

BESTEN DANK  
IHR KASSENBN  
KOMMEN SIE BALD WIEDER!

LEBENSMITTEL

MILCH

H. B. A

TIEFKÜHLKOST

DELIKATESSEN

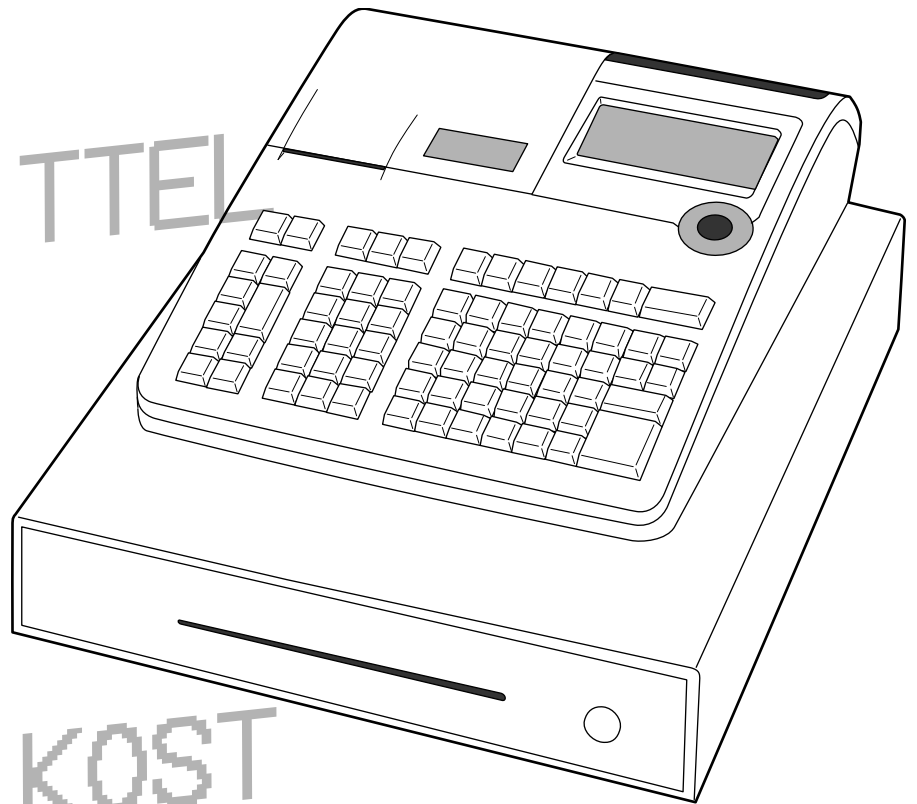

Eu

Di

U.K.

CASIO COMPUTER CO., LTD.

6-2, Hon-machi 1-chome

Shibuya-ku, Tokyo 151-8543, Japan

BEDIENUNGSANLEITUNG

**CASIO**

## Wichtig !

Ihre neue Registrierkasse wurde vor Versand sorgfältig geprüft, um einen korrekten Betrieb zu gewährleisten. Sicherheitsvorrichtungen sorgen dafür, dass es nicht zu einem Ausfall aufgrund von Bedienfehlern oder falscher Handhabung kommt. Damit ein jahrelanger, störungsfreier Betrieb gewährleistet ist, sollten jedoch folgende Punkte für die Handhabung der Registrierkasse beachten werden.

*Niemals die Registrierkasse an einem Ort aufstellen, wo sie direktem Sonnenlicht, hoher Feuchtigkeit, Wasser oder anderen Flüssigkeiten sowie hohen Temperaturen (in Nähe einer Heizung) ausgesetzt ist.*

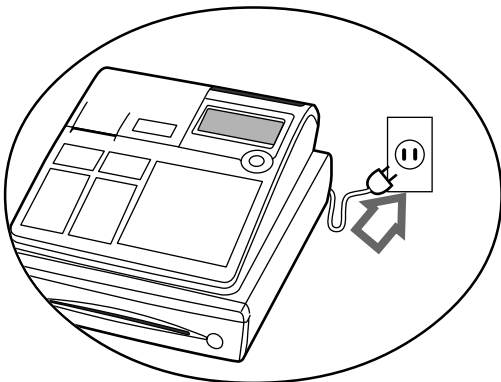

*Niemals die Registrierkasse benutzen, wenn Ihre Hände naß sind.*

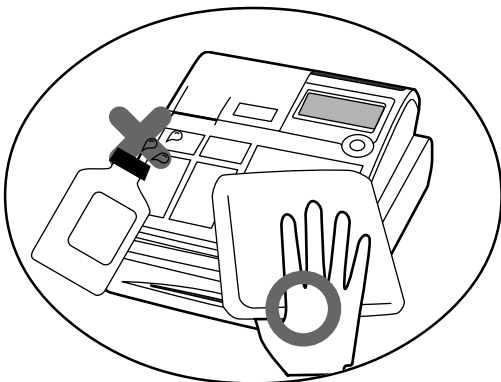

*Versuchen Sie niemals das Innere der Registrierkasse zu öffnen oder selbst Reparaturen auszuführen. Bringen Sie Ihre Registrierkasse für Reparaturen zu einem autorisierten CASIO Händler.*

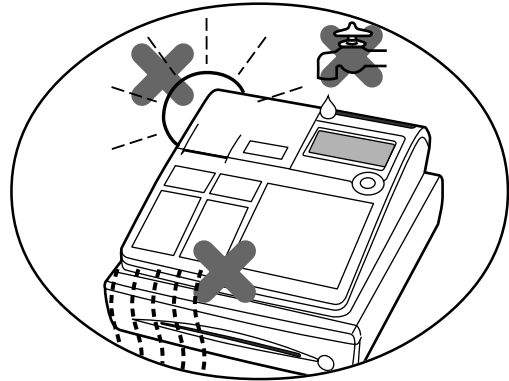

*Prüfen Sie unbedingt den Aufkleber an der Seite der Registrierkasse, ob die Spannung der Stromversorgung Ihrer Region entspricht.*

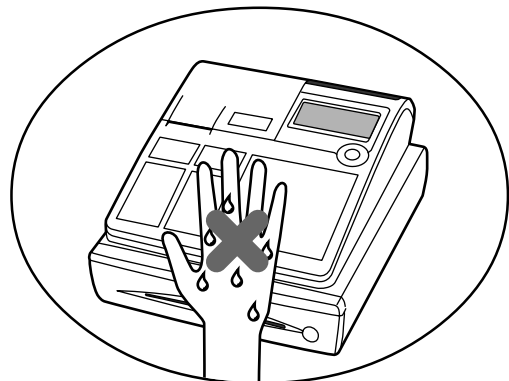

*Für Reinigung des Gehäuses der Registrierkasse, ein weiches, trockenes Tuch verwenden. Verwenden Sie niemals Benzol, Verdünner oder andere flüchtige Mittel.*

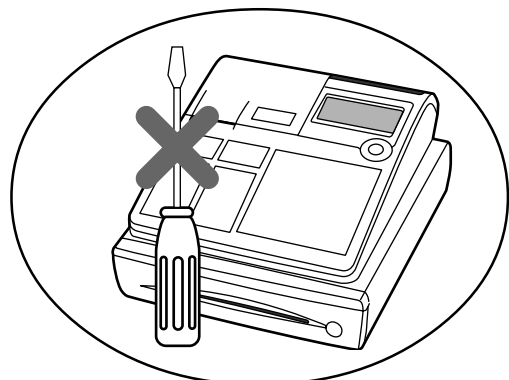

## Willkommen an der CASIO Registrierkasse!

Herzlichen Glückwunsch zur Wahl einer elektronischen Registrierkasse von CASIO, die für jahrelangen und zuverlässigen Betrieb konstruiert wurde.

Die Bedienung einer CASIO Registrierkasse ist einfach und kann ohne spezielles Training gemeistert werden. Alles Wissenswertes ist in dieser Anleitung enthalten; halten Sie daher diese Anleitung für Nachschlagzwecke bereit. Falls Fragen über Punkte auftauchen sollten, die nicht in dieser Anleitung behandelt werden, wenden Sie sich bitte an Ihren CASIO Fachhändler.



Hersteller:

CASION COMPUTERT CO.,LTD.

6-2, Hon-machi 1-chome, Shibuya-ku, Tokyo 151-8543, Japan

Vertretung in der Europäischen Union:

CASION EUROPE GmbH

Bornbarch 10, 22848 Norderstedt Germany

*Bitte bewahren Sie alle Informationen für spätere Referenz auf.*

Zur Trennung vom Netz ist der Netzstecker aus der Stechdose zu ziehen, welche sich in der Nähe des Gerätes befinden muss und leicht zugänglich sein soll.



Diese Markierung trifft nur auf EU-Länder zu.

## Sicherheitsmaßnahmen

- Um dieses Produkt sicher und richtig verwenden zu können, lesen Sie diese Bedienungsanleitung aufmerksam durch, und halten Sie die beschriebenen Bedienungsvorgänge ein.  
Nach dem Lesen der Anleitung, bewahren Sie diese für spätere Nachschlagzwecke sorgfältig auf. Bewahren Sie alle Informationen für spätere Referenz sorgfältig auf.
- Beachten Sie immer die unter Warnung und Vorsicht an dem Produkt angegebenen Informationen.

## Über die Icons

In dieser Anleitung werden verschiedene Icons verwendet, um sicheren Betrieb dieses Produktes hervorzuheben und Verletzungen des Kassierers und anderen Personen sowie Sachschäden und Beschädigungen dieses Produktes zu vermeiden. Diese Icons und Definitionen sind nachfolgend aufgeführt.



Zeigt an, dass ernsthafte Verletzungs- und Todesgefahr vorliegt, wenn falsch verwendet.



Zeigt an, dass Verletzungs- und Beschädigungsgefahr vorliegt, wenn falsch verwendet.

## Beispiele für die Icons

Um die Risiken und möglichen Beschädigungen anzuzeigen, werden folgende Typen von Icons verwendet.



Das Symbol des gleichseitigen Dreiecks  $\triangle$  schließt Warnsymbole ein. In diesem gleichseitigen Dreieck ist der eigentliche Typ der Vorsichtsmaßnahme dargestellt (in diesem Beispiel: Stromschlaggefahr).



Das Kreissymbol mit der durchgehenden diagonalen Linie  $\otimes$  zeigt an, dass etwas verboten ist (in diesem Beispiel: Demontage ist verboten).



Das schwarze Kreissymbol  $\bullet$  gibt eine Information an, die ausgeführt werden muss. In diesem Symbol ist der Typ des tatsächlichen auszuführenden Vorganges aufgeführt (in diesem Beispiel: der Netzstecker ist von der Netzdose abziehen).

---

## **Warnung!**

---

## Handhabung der Registrierkasse



**Sollte es jemals zu Fehlbetrieb der Registrierkasse kommen, sollte diese Rauch oder ungewöhnlichen Geruch entwickeln, oder sollte ein anderer nicht normaler Zustand auftreten, schalten Sie sofort die Stromversorgung aus, und ziehen Sie den Netzstecker von der Netzdose ab. Fortgesetzte Verwendung unter diesen Bedingungen führt zu Feuer- und Stromschlaggefahr.**

- Wenden Sie sich an einen CASIO-Kundendienst.



**Stellen Sie niemals mit Flüssigkeiten gefüllte Behälter in der Nähe der Registrierkasse ab, und achten Sie darauf, dass keine Fremdkörper in die Registrierkasse eindringen. Sollten jemals Wasser oder Fremdkörper in das Innere der Registrierkasse gelangen, schalten Sie sofort die Stromversorgung aus, und ziehen Sie den Netzstecker von der Netzdose ab. Fortgesetzte Verwendung unter diesen Bedingungen führt zu Kurzschluss-, Feuer- und Stromschlaggefahr.**

- Wenden Sie sich an einen CASIO-Kundendienst.



**Sollten Sie jemals die Registrierkasse fallen lassen oder beschädigen, schalten Sie sofort die Stromversorgung aus, und ziehen Sie den Netzstecker von der Netzdose ab. Fortgesetzte Verwendung unter diesen Bedingungen führt zu Kurzschluss-, Feuer- und Stromschlaggefahr.**

- Versuchen Sie niemals Reparaturen selbst auszuführen, da dies äußerst gefährlich ist.  
Wenden Sie sich an einen CASIO-Kundendienst.



**Versuchen Sie niemals ein Zerlegen oder Modifizieren der Registrierkasse. An bestimmten Komponenten im Inneren der Registrierkasse liegt Hochspannung an, sodass Feuer- und Stromschlaggefahr besteht.**

- Wenden Sie sich an einen CASIO-Kundendienst. Um alle Reparatur- und Wartungsarbeiten ausführen zu lassen.

---

## **Warnung !**

---

### Netzstecker und Netzdose



Verwenden Sie nur eine geeignete Netzdose (100 V bis 240 V). Die Verwendung einer Netzdose mit unterschiedlicher Spannung führt zu Fehlbetrieb sowie Feuer- und Stromschlaggefahr. Falls die Netzdose überlastet wird, kommt es zu Überhitzungs- und Feuergefahr.



Achten Sie darauf, dass der Netzstecker bis zum Anschlag in der Netzdose eingesteckt ist. Ein loser Netzstecker führt zu Stromschlag-, Überhitzungs- und Feuergefahr.

- Verwenden Sie niemals die Registrierkasse mit beschädigtem Netzstecker. Schließen Sie den Netzstecker auch niemals an eine lockere Netzdose an.



Verwenden Sie ein trockene Tuch, um den an den Kontakten des Netzsteckers angesammelten Staub zu entfernen. Feuchtigkeit kann zu schlechter Isolation und damit zu Stromschlaggefahr führen, wenn der Staub an den Kontakten des Netzsteckers verbleibt.

**Niemals Reinigungsmittel für Reinigung des Netzkabels verwenden, besonders den Stecker und die Steckerbuchse.**



Achten Sie darauf, dass das Netzkabel und der Netzstecker nicht beschädigt werden, und versuchen Sie niemals eine Modifikation dieser Teile. Fortgesetzte Verwendung mit einem beschädigten Netzkabel kann zu Verschlechterung der Isolation, Freilegung der internen Drähte und Kurzschluss führen, wodurch es zu Stromschlag- und Feuergefahr kommt.

- Wenden Sie sich an einem CASIO-Kundendienst, wenn Reparatur- oder Wartungsarbeiten am Netzkabel oder Netzstecker ausgeführt werden müssen.

## **Vorsicht !**



Stellen Sie die Registrierkasse niemals auf einer instabilen oder schrägen Fläche ab. Anderenfalls kann die Registrierkasse, besonders wenn die Schublade geöffnet wird, herunter fallen, wodurch es zu Fehlbetrieb sowie Feuer- und Stromschlaggefahr kommen kann.



**Stellen Sie die Registrierkasse nicht an folgenden Stellen auf.**

- Bereiche, in welchen die Registrierkasse hoher Luftfeuchtigkeit oder starker Staubentwicklung bzw. heißer oder kalter Luft ausgesetzt wird.
- Bereiche mit direkter Sonneneinstrahlung, in einem geschlossenen Kraftfahrzeug oder an einem Ort mit sehr hohen Temperaturen.

**Die obigen Bedingungen können zu Fehlbetrieb sowie Feuergefahr führen.**



Biegen Sie das Netzkabel niemals übermäßig ab, achten Sie darauf, dass dieses nicht zwischen Tisch und Möbeln eingeklemmt wird, und stellen Sie niemals schwere Gegenstände auf dem Netzkabel ab. Anderenfalls kann das Netzkabel beschädigt oder kurzgeschlossen werden, wodurch Feuer- und Stromschlaggefahr verursacht werden können.



Fassen Sie immer den Netzstecker an, wenn Sie diesen von der Netzdose abtrennen. Ziehen Sie niemals direkt an dem Netzkabel, da dieses sonst beschädigt wird oder kurzgeschlossen werden kann, wodurch es zu Feuer- und Stromschlaggefahr kommt.



Berühren Sie niemals den Netzstecker mit nassen Händen. Anderenfalls besteht Stromschlaggefahr. Ziehen Sie niemals direkt an dem Netzkabel, da dies sonst beschädigt oder kurzgeschlossen werden kann, wodurch es zu Feuer- und Stromschlaggefahr kommt. **Niemals den Druckerkopf, die Walze oder die Schneidvorrichtung berühren.**

<b>Einleitung &amp; Inhalt</b> .....	<b>2</b>
<b>Wollen wird beginnen</b> .....	<b>10</b>
1. Setzen Sie die zwei Speicherschutzbatterien und die Papierrollen ein .....	10
2. Setzen Sie den Kasenbon/Journalstreifen ein. ....	11
3. Schließen Sie die Registrierkasse an eine Netzdose an. ....	13
4. Stecken Sie den mit "PGM" markierten Betriebsartenschlüssel in den Betriebsartenschalter. ....	13
5. Drehen Sie den Betriebsartenschalter auf die Position "PGM". ....	13
6. Stellen Sie das Datum ein. ....	13
7. Stellen Sie die Zeit ein. ....	13
8. Steuertabelle programmieren .....	14
9. Einstellung für Wasserzeichen auf Kassenbon. ....	16
10. Für Australische GST-Steuer .....	16
11. Programmieren eines Einheitspreises für Warengruppe .....	17
12. Programmieren eines Einheitspreises für PLUs .....	17
13. Programmieren für Nachlässe .....	17
14. Ausdrucken des täglichen RESET-Verkaufsberichts. ....	17
15. Fortgeschrittene Operationen und Einstellungen .....	18
16. Ausdrucken von Berichten .....	18
17. Störungsbeseitigung .....	18
<b>Vorstellung der Registrierkasse</b> .....	<b>20</b>
Allgemeine Anleitung .....	20
Papierrolle .....	20
Betriebsartenschlüssel .....	20
Schublade .....	20
Schubladenschloss/Schubladenschlüssel .....	20
Magnetplatte .....	20
Betriebsartenschalter .....	21
Einstellung der ausziehbaren Anzeige .....	21
Anzeige .....	22
Anzeigetafel .....	22
Hauptanzeige .....	22
Kundenanzeige .....	22
Tastatur .....	24
<b>Grundlegende Operationen und Einstellungen</b> .....	<b>26</b>
AbleSEN der Druckausgaben .....	26
Verwendung Ihrer Registrierkasse .....	27
Vor den Geschäftsstunden .....	28
Prüfung von Zeit und Datum .....	28
Anzeigen und Löschen von Datum/Zeit .....	28
Vorbereitung für Wechselgeldmünzen .....	28
Vorbereitung und Verwendung der Warengruppentasten .....	29
Registrieren der Warengruppentasten .....	29
Programmieren der Warengruppentasten .....	31
Programmieren eines Einheitspreises für jede Warengruppe .....	31
Programmieren des Steuerberechnungsstatus für jede Warengruppe .....	31
Programmieren der Höchstbetrag-Begrenzung für jede Warengruppe .....	31
Registrieren der Warengruppentasten durch Programmieren von Daten .....	32
Voreingestellter Preis .....	32
Voreingestellter Steuerstatus .....	32
Aussperrung der Höchstbetrag-Begrenzung .....	32
Vorbereitung und Verwendung von PLUs .....	33
Programmieren der PLUs .....	33
Programmieren eines Einheitspreises für jeden PLU .....	33

Programmieren des Steuerberechnungstatus für jeden PLU .....	33
Registrieren von PLUs .....	34
Vorbereitung und Verwendung von Nachlässen .....	36
Programmierung von Nachlässen .....	36
Registrieren von Nachlässen .....	36
Nachlass für Posten und Zwischensummen .....	36
Vorbereitung und Verwendung von Reduzierungen .....	37
Programmieren von Reduzierungen .....	37
Programmieren des voreingestellten Reduzierungsbetrags .....	37
Registrierung von Reduzierungen .....	37
Reduzierung für Posten und Zwischensumme .....	37
Registrierung von Kredit- und Scheckzahlungen .....	38
Scheck .....	38
Kredit .....	38
Kredit .....	38
Gemischte Bezahlung (Bargeld und Scheck) .....	38
Registrierung von Euro und örtlicher Währung .....	39
Registrieren von zurückgegebenen Artikeln in der REG-Betriebsart .....	40
Registrierung von zurückgegebenen Artikeln in der RF-Betriebsart .....	40
Registrierung von Einzahlungen .....	41
Registrierung von Auszahlungen .....	41
Registrierung für Nichtverkauf .....	41
Berichtigungen in einer Registrierung .....	42
Berichtigung eines Postens, den Sie eingegeben aber noch nicht registriert haben .....	42
Berichtigung eines eingegebenen und bereits registrierten Postens .....	43
Stornieren aller Posten in einer Transaktion .....	44
Ausdrucken des täglichen RESET-Verkaufsberichts .....	45
<b>Fortgeschrittene Operationen .....</b>	<b>46</b>
Verwendung der Verkäuferfunktionen .....	46
Einstellung der Verkäuferfunktionen .....	46
An- und Abmeldung des Verkäufers .....	46
Verkäufernummertaste .....	46
Einzelposten-Bargeldverkäufe .....	47
Währungswechselfunktion .....	48
Registrierung von Fremdwährung .....	48
Gesamter übergebener Betrag in Fremdwährung .....	48
Übergebener Geldbetrag teilweise in Fremdwährung .....	49
Prämie .....	50
Gutschein .....	50
Ausdrucken der Mehrwertsteuer-Einzelheiten .....	51
Programmieren von Warengruppe/PLU-Beschreibungen und voreingestellter Meldungen in der Liste .....	52
Wahl und Einstellung der Warengruppen/PLU-Beschreibungen in der Liste .....	52
Wahl und Einstellung der voreingestellten Kassenbonnmeldungen und des Grafiklogos in der Liste .....	52
Ausdruckbeispiel für Abrufmeldung und –grafik .....	52
Manuelle Zeicheneingabe .....	53
Eingabe von Zeichen .....	53
Verwendung der Zeichentastatur .....	53
Eingabe von Zeichen durch Mehrfachanschlag .....	54
Programmieren von Beschreibungen und Meldungen durch Zeicheneingabe .....	55
Programmieren der PLU-Beschreibung .....	55
Programmieren der Warengruppe/Funktionstasten-Beschreibung .....	56
Funktionstaste .....	56
Warengruppentaste .....	56

Programmieren von Meldungen .....	57
Kassenbon-Meldung .....	57
Programmieren des Verkäufersnamen .....	57
Verkäufername .....	57
Programmierung anderer Beschreibungen .....	58
Berichtbeschreibung .....	58
Gesamtsumme, Sonderzeichen .....	59
Berichttitel .....	59
Programm für Maschinenmerkmale .....	60
Allgemeines Steuerprogramm .....	60
Programmiervorgang .....	60
Programmdatei (durch Adressencode) .....	60
Adressencode 02 (Maschinennummer) .....	60
Adressencode 03 (fortlaufende Nummer) .....	60
Adressencode 04 (Steuersystem, Rundung) .....	60
Adressencode 05 (Druckersteuerung für Kassenbon) .....	61
Adressencode 06 (Berechnung- & Bedienkontrollfunktion) .....	61
Adressencode 08 (Druckersteuerung für Festsummenbericht) .....	62
Adressencode 10 (Druckersteuerung für steuerpflichtigen Betrag) .....	62
Adressencode 14 (Währungswechselsteuerung) .....	63
Adressencode 15 (Druckersteuerung für Berichte) .....	63
Adressencode 16 (Druckersteuerung für Gesamtsumme) .....	63
Adressencode 17 (Druckersteuerung) .....	64
Adressencode 19 (Kassenbonsteuerung) .....	64
Adressencode 21 (Meldungssteuerung) .....	64
Adressencode 25 (Eingabeeinschränkungen) .....	64
Adressencode 27 (Verkäufersteuerung) .....	64
Adressencode 28 (Euro 1) .....	65
Adressencode 29 (Euro 2) .....	65
Adressencode 30 (Thermodruckersteuerung) .....	66
Adressencode 34 (Steuerung der Hintergrundbeleuchtung) .....	66
Programmieren der Tastenfunktion .....	68
Programmieren der Warengruppentaste/PLU (Programmierung für Stapelmerkmale) ..	68
Programmiervorgang .....	68
Programmdatei .....	68
Programmieren für Warengruppentaste/PLU (Programmierung individueller Merkmale) .....	69
Programmiervorgang .....	69
Programmdatei (durch Adressencode) .....	70
Programmieren der Transaktionstaste .....	71
Programmiervorgang .....	71
Programmdatei .....	71
Programmieren für Verkäufer .....	74
Programmierung für Verkäufernummer, Schecknummer .....	74
Andere Programmierungen für Verkäufer .....	74
Ausdrucken der Auslese/Rückstellberichte .....	76
Ausdrucken der individuellen Warengruppen, des PLU-Ausleseberichts .....	76
Ausdrucken der täglichen Ausleseberichte .....	77
Ausdrucken der täglichen Rückstellberichte (außer Bargeldscheck) .....	78
Beispiel für Auslese/Rückstellbericht .....	79
Ausdrucken des Auslese/Rückstellberichts der periodischen Verkäufe 1/2 .....	82
Auslesen des Programms der Registrierkasse .....	84
Ausdrucken des Einheitspreis/Satzprogramms (außer PLU) .....	84
Ausdrucken des Maschinenprogramms (außer PLU) .....	84
Ausdrucken der Tastenbeschreibungs-, Namens- und Meldungsprogramms (außer PLU) .....	85
Ausdrucken des PLU-Einheitspreises .....	86



---

Ausdrucken der PLU-Beschreibung .....	86
Ausdrucken des PLU-Programms .....	86
<b>Störbeseitigung .....</b>	<b>88</b>
Wenn es zu einem Fehler kommt .....	88
Wenn die Registrierkasse nicht arbeitet .....	90
Aufhebung einer Maschinenverriegelung .....	90
Bei Stromausfall .....	91
Wenn das L-Symbol auf der Anzeige erscheint .....	91
<b>Wartung durch den Anwender und Optionen .....</b>	<b>92</b>
Austauschen des Journalstreifens .....	92
Austauschen der Kassenbon-Papierrolle .....	93
Optionen .....	93
<b>Technische Daten .....</b>	<b>94</b>
<b>Index .....</b>	<b>95</b>

# Wollen wird beginnen

Dieser Abschnitt zeigt, wie die Registrierkasse eingestellt und betriebsbereit gemacht wird. Lesen Sie bitte diesen Abschnitt durch, auch wenn Sie schon früher eine Registrierkasse benutzt haben.

## 1. Setzen Sie die zwei Speicherschutzbatterien und die Papierrollen ein

### Setzen Sie die zwei Speicherschutzbatterien ein



Druckerdeckel

1. Nehmen Sie den Druckerdeckel ab, und öffnen Sie den Walzenarm (Kassenbonneseite).



Walzenarm

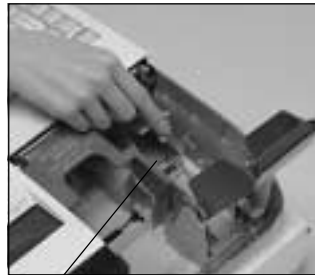

Batteriefachdeckel

2. Nehmen Sie den Batteriefachdeckel ab.



3. Achten Sie auf die (+) und (-) Markierungen im Batteriefach. Setzen Sie zwei neue alkalische Batterien so ein, dass ihre positiven (+) und negativen (-) Enden in die markierten Richtungen weisen.



Keine Batterie ist in den Zusatzgeräten eingeschlossen.

4. Bringen Sie den Batteriefachdeckel wieder an.

5. Schließen Sie den Walzenarm, und bringen Sie den Druckerdeckel wieder an.

### Wichtig!

Diese Batterien schützen die im Speicher Ihrer Registrierkasse gespeicherten Informationen bei Stromausfall oder wenn Sie den Netzstecker ziehen. Setzen Sie daher unbedingt diese Batterien ein.

### WARNUNG !

- Versuchen Sie niemals die mit der Registrierkasse mitgelieferten Batterien aufzuladen.
- Setzen Sie Batterien keiner direkten Wärme aus, schließen Sie diese nicht kurz, und zerlegen Sie die Batterien nicht.

Halten Sie die Batterien außerhalb der Reichweite von Kleinkindern. Falls Ihr Kind eine Batterie verschlucken sollte, suchen Sie sofort einen Arzt auf.

## 2. Setzen Sie den Kassenbon/Journalstreifen ein.

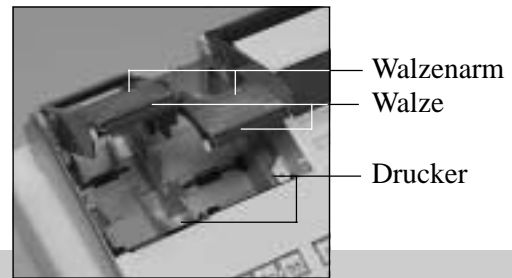

### Wichtig!

Nehmen Sie die Druckkopfschutzfolie von dem Drucker ab, und schließen Sie den Walzenarm.

### Vorsicht! (bei Handhabung des Thermopapiers)

- Berühren Sie niemals den Druckkopf und die Walze.
- Packen Sie das Thermopapier unmittelbar vor der Verwendung aus.
- Vermeiden Sie Hitze und direkte Sonneneinstrahlung.
- Vermeiden Sie staubige und feuchte Orte für die Lagerung.
- Kratzen Sie nicht auf dem Papier.
- Bewahren Sie das bedruckte Papier nicht unter folgenden Bedingungen auf:  
Hohe Luftfeuchtigkeit und Temperatur/direkte Sonneneinstrahlung/Kontakt mit Kleber, Verdünner oder Radiergummi.

## Einsetzen der Kassenbon-Papierrolle



### Schritt 1

Nehmen Sie den Druckerdeckel ab.



### Schritt 4

Führen Sie das vordere Ende des Papierstreifens über den Drucker.



### Schritt 2

Öffnen Sie den Walzenarm.



### Schritt 5

Schließen Sie langsam den Walzenarm, bis dieser richtig einrastet.



### Schritt 3

Achten Sie darauf, dass der Papierstreifen von der Unterseite der Papierrolle abgerollt wird, und setzen Sie die Papierrolle in die Papieraufnahme hinter dem Drucker ein.



### Fertigstellung

Bringen Sie den Druckerdeckel wieder an, und führen Sie das vordere Ende des Papierstreifens durch den Papierabschneideschlitz. Reißen Sie den überstehenden Papierstreifen ab.

## Einsetzen der Journalstreifen-Papierrolle



### Schritt 1

Nehmen Sie den Druckerdeckel ab.



### Schritt 2

Öffnen Sie den Walzenarm.



### Schritt 3

Achten Sie darauf, dass der Papierstreifen von der Unterseite der Papierrolle abgerollt wird, und setzen Sie die Papierrolle in die Papieraufnahme hinter dem Drucker ein.



### Schritt 4

Führen Sie das vordere Ende des Papierstreifens über den Drucker.



### Schritt 5

Schließen Sie langsam den Walzenarm, bis dieser richtig einrastet.



### Schritt 6

Entfernen Sie die Papierführung der Aufwickelspule.



### Schritt 7

Führen Sie das vordere Ende des Papierstreifens in die Nut in der Welle der Aufwickelspule ein, und wickeln Sie den Papierstreifen um zwei oder drei Windungen um die Welle.



### Schritt 8

Bringen Sie die Papierführung der Aufwickelspule wieder an.



### Schritt 9

Setzen Sie die Aufwickelspule hinter dem Drucker und über der Papierrolle ein.



### Schritt 10

Während der Installation der Maschine, drücken Sie die **JOURNAL FEED** Taste nach dem Einschalten der Stromversorgung.



### Fertigstellung

Bringen Sie den Druckerdeckel wieder an.

### 3. Schließen Sie die Registrierkasse an eine Netzdose an.

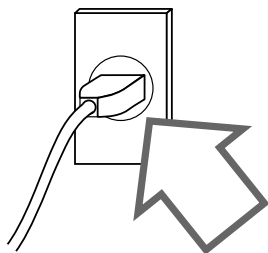

Überprüfen Sie unbedingt den Aufkleber (Nennspannung) an der Seite der Registrierkasse, um sicherzustellen, dass die Nennspannung der Registrierkasse mit der örtlichen Netzspannung übereinstimmt.

### 4. Stecken Sie den mit "PGM" markierten Betriebsartenschlüssel in den Betriebsartenschalter.

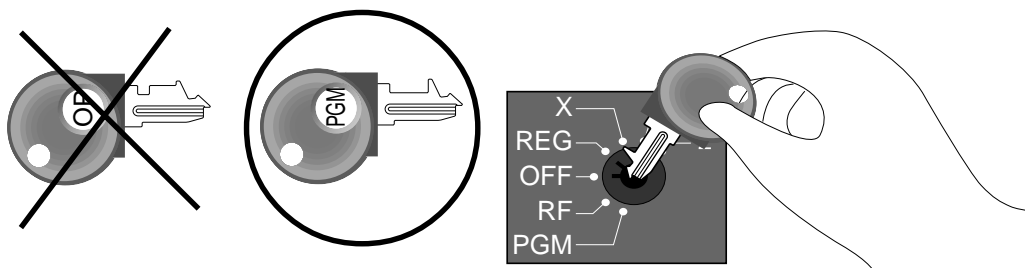

### 5. Drehen Sie den Betriebsartenschalter auf die Position "PGM".

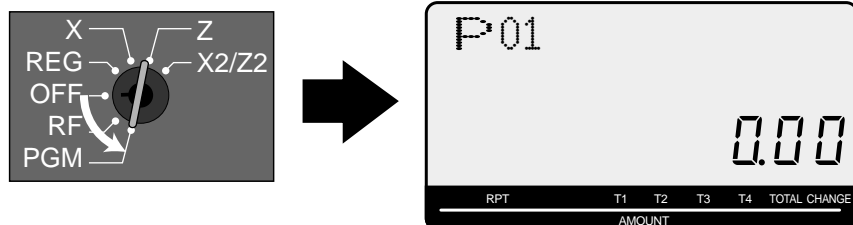

Wenn das Display "Niedrige Batteriespannung" anzeigt, setzen Sie die Speicherschutzbatterien ein (siehe Seite 10).

### 6. Stellen Sie das Datum ein.

1. Stellen Sie das aktuelle Datum in der Reihenfolge Jahr-Monat-Tag ein, und drücken Sie <X/DATE TIME>  
Beispiel: 15. Juni, 2008 ⇨ **0 8 0 6 1 5**
2. Drücken Sie die <C> Taste.  
Beispiel:

### 7. Stellen Sie die Zeit ein.

1. Stellen Sie die aktuelle Zeit für das 24-Stunden-System ein, und drücken Sie <X/DATE TIME>  
Beispiel: 08:30 a.m. ⇨ **0 8 3 0**  (9:45 p.m. ⇨ **2 1 4 5**
2. Drücken Sie die <C> Taste.  
Beispiel:

## 8. Steuertabelle programmieren

Diese Registrierkasse kann automatisch bis zu vier verschiedene Umsatzsteuern berechnen. Die Umsatzsteuerberechnungen beruhen auf Steuersätzen, sodass Sie die Steuersätze, den Steuertyp (Add-in-Steuer oder Add-on-Steuer). Ebenfalls sind Verfahren für besondere Rundung (nächste Seite) verfügbar, um den Anforderungen für bestimmte Gemeindesteuern zu entsprechen.

### Wichtig!

Nachdem Sie die Steuerberechnung programmiert haben, müssen Sie auch individuell spezifizieren, welche Warengruppe (Seite 31) und PLUs (Seite 33) zu besteuern sind.

### Programmieren der Steuerberechnungen

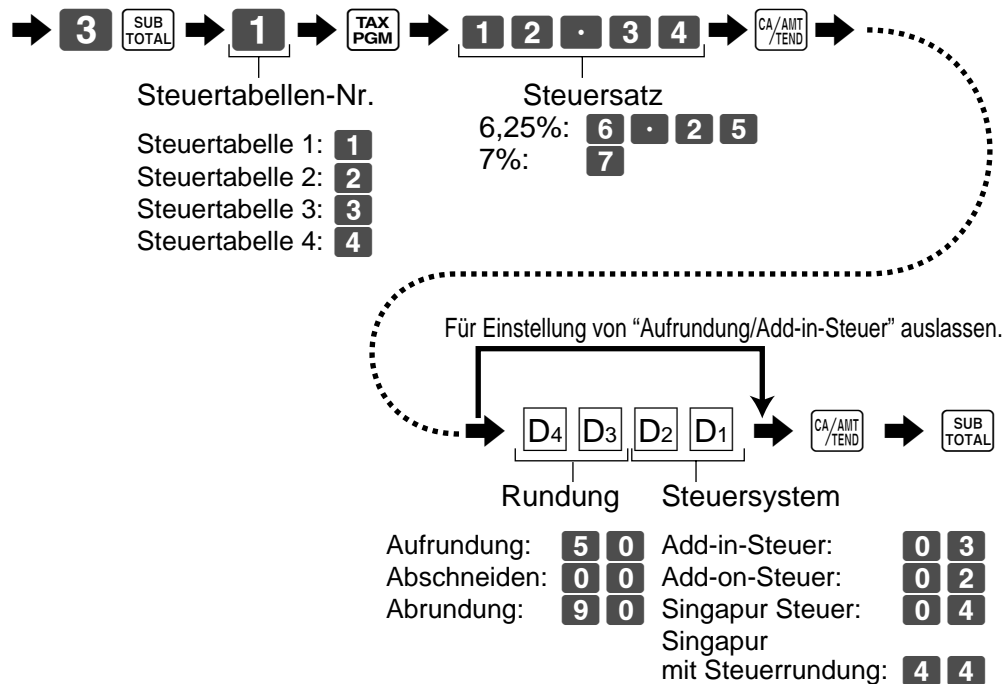
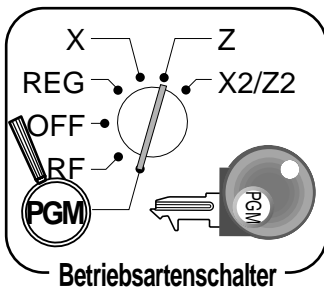

## 8. Programmierung der Steuertabelle (über spezielle Rundung)

Neben Abschneiden, Abrunden und Aufrunden können Sie auch "spezielle Rundung" für Zwischensummen und Gesamtsummen spezifizieren, Die spezielle Rundung wandelt die letzte (ganz rechts) Stelle(n) eines Betrags auf "0" oder "5" (oder "00", "25", "50", "75") um, um den Steueranforderungen von bestimmten Gebieten zu entsprechen.

### Programmierung für spezielle Rundung

Siehe untere Liste und wählen Sie die für Sie erforderliche Rundung.

### Programmiervorgang



IF 1 Rundung	
Letzte 1 Stelle der Zwischensumme	Ergebnis
0 ~ 2	0
3 ~ 7	5
8 ~ 9	10

D<sub>10</sub> ~ D<sub>1</sub> = 1 0 0 0 0 0 0 0 0 0 0 0

Norwegische Rundung	
Letzte 1 Stelle der Zwischensumme	Ergebnis
00 ~ 24	0
25 ~ 74	50
75 ~ 99	100

D<sub>10</sub> ~ D<sub>1</sub> = 4 0 0 0 0 0 0 0 0 0 0 0

Australische Rundung	
Letzte 1 Stelle der Zwischensumme/Wechselgeld	Ergebnis
0 ~ 2	0
3 ~ 7	5
8 ~ 9	10

D<sub>10</sub> ~ D<sub>1</sub> = 7 0 0 0 0 0 0 0 0 0 0 0

IF 2 Rundung	
Letzte 1 Stelle der Zwischensumme	Ergebnis
0 ~ 4	0
5 ~ 9	10

D<sub>10</sub> ~ D<sub>1</sub> = 2 0 0 0 0 0 0 0 0 0 0 0

Singapur Rundung	
Letzte 1 Stelle des Postens, %+, %- Registrierung	Ergebnis
0 ~ 2	0
3 ~ 7	5
8 ~ 9	10

D<sub>10</sub> ~ D<sub>1</sub> = 5 3 0 0 0 0 0 0 0 0 0 0

Südafrika Rundung	
Letzte 1 Stelle der Zwischensumme	Ergebnis
0 ~ 4	0
5 ~ 9	5

D<sub>10</sub> ~ D<sub>1</sub> = 8 0 0 0 0 0 0 0 0 0 0 0

Dänische Rundung	
Letzten 2 Stellen der Zwischensumme/Wechselgeld	Ergebnis
00 ~ 12	00
13 ~ 37	25
38 ~ 62	50
63 ~ 87	75
88 ~ 99	100

D<sub>10</sub> ~ D<sub>1</sub> = 3 0 0 0 0 0 0 0 0 0 0 0

Finnische Rundung	
Letzten 2 Stellen der Zwischensumme/Wechselgeld	Ergebnis
0 ~ 2	0
3 ~ 7	5
8 ~ 9	10

D<sub>10</sub> ~ D<sub>1</sub> = 6 0 0 0 0 0 0 0 0 0 0 0

Neuseeland (A) Rundung	
Letzte 1 Stelle der Zwischensumme/Wechselgeld	Ergebnis
0 ~ 4	0
5 ~ 9	10

D<sub>10</sub> ~ D<sub>1</sub> = 9 0 0 0 0 0 0 0 0 0 0 0

Neuseeland (B) Rundung	
Letzte 1 Stelle der Zwischensumme/Wechselgeld	Ergebnis
0 ~ 5	0
6 ~ 9	10

D<sub>10</sub> ~ D<sub>1</sub> = 9 0 0 0 0 0 0 0 0 0 0 1

- Teilweise übergebene Beträge (Zahlungen): für Dänische Rundung

Die übergebenen Beträge und der Wechselgeldbetrag werden nicht gerundet, wenn der Kunde eine teilweise Zahlung ausführt. Wenn eine teilweise Zahlung zu einem verbleibenden Saldo im Bereich 1 bis 12 führt, wird die Transaktion abgeschlossen, als ob kein verbleibender Saldo vorhanden ist.

- Anzeige und Ausdrucken von Zwischensummen: für Dänische und Australische Rundung

Wenn Sie die **SUB TOTAL** Taste drücken, wird die gerundete Zwischensumme ausgedruckt und am Display angezeigt. Falls die Registrierkasse für die Anwendung eines Add-on-Steuersatzes eingestellt ist, wird der Add-on-Steuerbetrag in die Zwischensumme eingeschlossen, die ausgedruckt und angezeigt wird.

### Wichtig!

Wenn Sie die Dänische Rundung verwenden, können Sie die **CA/AMT/TEND** Taste verwenden, um den übergebenen Betrag zu registrieren, dessen letzten (ganz rechten) Stellen 00,25,50 oder 75 betragen. Diese Restriktion trifft nicht auf die **CH** und **CHK/TEND** Taste zu.

## 9. Einstellung für Wasserzeichen auf Kassenbon.

Den Betriebsartenschalter auf "PGM" einstellen, <0> oder <1> eingeben und dann <CH>, <ST> drücken.

Beispiel: Kein Wasserzeichen ⇨ **0** **CH** **SUB TOTAL**  
Mit Wasserzeichen ⇨ **1** **CH** **SUB TOTAL**

## 10. Für Australische GST-Steuer

1. Drehen Sie den Betriebsartenschalter auf X.
2. Geben Sie 01012001 ein und drücken Sie <ST>.
3. Drücken Sie <CA>. (Wenn Sie diesen Vorgang aufheben wollen, drücken Sie anstatt von <CA> <ST>.)

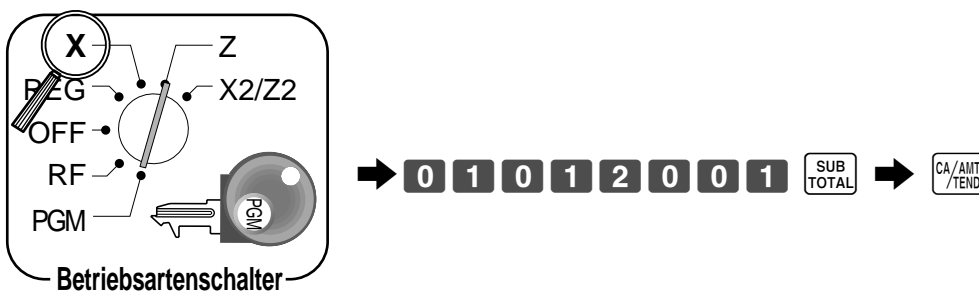

Nach Beendigung dieses Vorgangs wird die Meldung "GST system was changed" auf dem Kassenbon ausgedruckt, und die folgenden Punkte werden ausgeführt:

- ① Das Steuersymbol (\*) wird ausgedruckt.
- ② Der steuerpflichtige Betrag wird ausgelassen.
- ③ "GST INCLUDED" wird auf die TX1 Beschreibung eingestellt.
- ④ "TAXABLE AMT" wird auf die TA1 Beschreibung eingestellt.
- ⑤ Die Gesamtsummenzeile wird auch bei direktem (Bar) Verkauf ausgedruckt.
- ⑥ Die Australische Rundung ist eingestellt.
- ⑦ "\$" ist als Währungssymbol eingestellt.
- ⑧ "MOF Message" wird auf dem Kassenbon ausgedruckt.
- ⑨ Die Steuer (10% Steuersatz, Add-in-Steuer, Abrundung) wird auf die Steuertabelle 1 eingestellt.  
Keine Daten sind für andere Steuertabellen eingestellt.
- ⑩ Der steuerpflichtige Betrag und der Steuerbetrag ohne TA1/TX1 werden auf dem Bericht nicht ausgedruckt.
- ⑪ Restriktion (auf 0,5) an der letzten Betragsstelle für Bargeldverkäufe, Einzahlungen, Auszahlungen und Gelddeklarationen.

### HINWEIS:

Nach Programmierung der Registrierkasse, bei PGM 7 Modus (PGM-Modus ⇒ **7** **SUB TOTAL**)

**6 2 0 0** und **SUB TOTAL** eingeben, für Backup der Programmdateien im internen Permanentenspeicher.

(Dieser Vorgang dauert ca. 30 Sekunden.)



## 11. Programmieren eines Einheitspreises für Warengruppe

Für eine Warengruppe können Einheitspreise mit maximal 6 Stellen eingestellt werden.  
Siehe Seite "32".

Für eine Warengruppe der Steuerberechnungsstatus eingestellt werden.  
Siehe Seite "32".

## 12. Programmieren eines Einheitspreises für PLUs

Für PLUs können Einheitspreise mit maximal 6 Stellen eingestellt werden.  
Siehe Seite "33".

Für PLUs kann der Steuerberechnungsstatus eingestellt werden.  
Siehe Seite "33".

## 13. Programmieren für Nachlässe

Bei der Taste für Nachlässe können Prozentwerte von 0,01 – 99,99% eingestellt werden.  
Siehe Seite "36".

Bei der Taste für Nachlässe kann der Steuerberechnungsstatus eingestellt werden.  
Siehe Seite "36".

## 14. Ausdrucken des täglichen RESET-Verkaufsberichts.

Nach Geschäftsschluß können Sie den täglichen RESET-Verkaufsbericht ausdrucken.  
Siehe Seite "45".

## 15. Fortgeschrittene Operationen und Einstellungen

Anwendung der Verkäuferfunktion .....	46
Einzelposten-Bargeldverkauf .....	47
Währungswechselfunktion .....	48
Prämie .....	50
Gutschein .....	50
Ausdrucken der Mehrwertsteuer-Einzelheiten .....	51
Warengruppe/PLU-Name-Einstellung/Einstellung .....	52
Voreingestellte Meldung/Grafikeinstellung/Einstellung ...	52
Manuelle Zeicheneingabe .....	53
Programm für Maschinenmerkmale .....	60
Programm für Tastenfunktion .....	68

## 16. Ausdrucken von Berichten

Auslesen des Berichts für individuelle Posten ...	76
Auslesen des täglichen Berichts .....	77
PLU Bericht .....	77
Monatlicher Bericht .....	77
Stündlicher Bericht .....	77
Gruppenbericht .....	77
Flash-Bericht .....	77
Täglicher RESET-Bericht .....	78
Regelmäßiger Verkaufsbericht .....	82
Auslesen des Programmberichts .....	84

## 17. Störungsbeseitigung

E-Symbol wird angezeigt.....	88
Schublade öffnet sich nicht .....	89
L-Symbol wird angezeigt.....	91
Austauschen des Kassensbon/Journalstreifens ...	92, 93

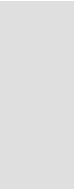

# Vorstellung der Registrierkasse

## Allgemeine Anleitung

Dieser Abschnitt der Anleitung stellt Ihnen die Registrierkasse vor gibt Ihnen eine allgemeine Beschreibung der verschiedenen Teile.

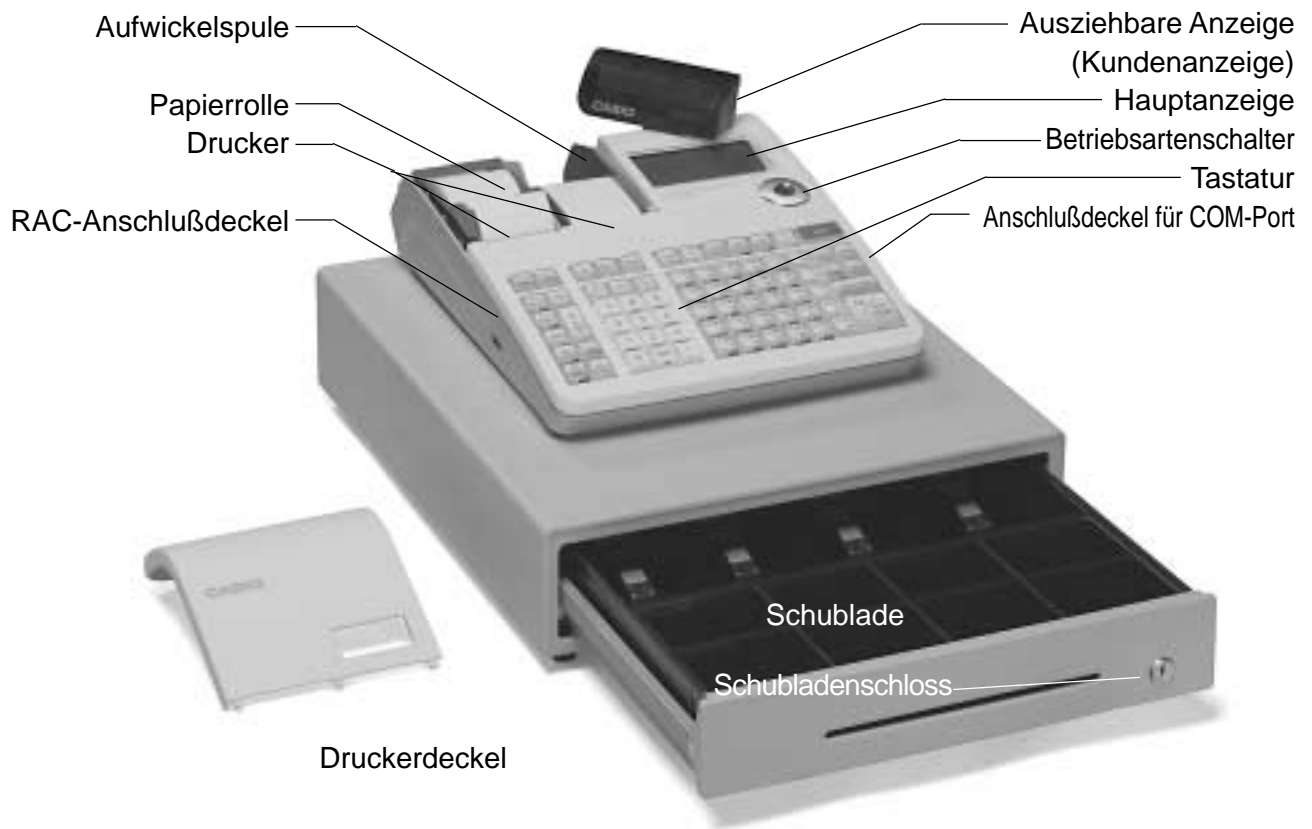

### Papierrolle

Sie können die Papierrolle für das Ausdrucken der Kassenbons und des Journalstreifens verwenden (Seite 11 – 12).

### Betriebsartenschlüssel

Es gibt zwei Typen von Betriebsartenschlüssel: Programmierschlüssel (markiert mit "PGM") und Bedienerschlüssel (markiert mit "OP"). Mit dem Programmierschlüssel kann der Betriebsartenschalter auf jede Position gestellt werden, wogegen der Bedienerschlüssel nur die Wahl der Positionen **REG** und **OFF** gestattet.

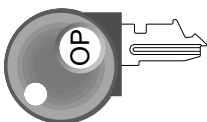

Bedienerschlüssel

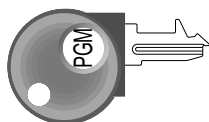

Programmiererchlüssel

### Schublade

Die Schublade öffnet sich automatisch, wenn Sie eine Registrierung abschließen oder einen Auslese- bzw. Rückstellbericht ausgeben. Die Schublade öffnet sich nicht, wenn sie mit dem Schubladenschlüssel verschlossen ist.

### Schubladenschloss/Schubladenschlüssel

Verwenden Sie den Schubladenschlüssel, um die Schublade zu verriegeln oder entriegeln.

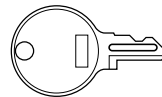

Schubladenschlüssel

### Magnetplatte

Sie können an dieser Platte von Kunden erhaltene Notizen anheften.

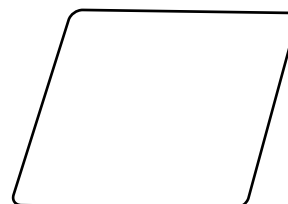

## Betriebsartenschalter

Verwenden Sie den Betriebsartenschlüssel, um die Position des Betriebsartenschalters zu verstellen und die gewünschte Position zu wählen.

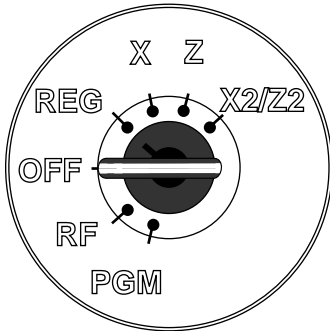

Betriebsarten- schalter	Betriebsartbezeichnung	Beschreibung
<b>X2/Z2</b>	<b>Regelmäßiges Auslesen/ Rückstellen für Verkauf</b>	Für Erhalt regelmäßiger Verkaufsberichte, ohne die gesamten Daten zurückzustellen oder während Rückstellung der gesamten Daten.
<b>Z</b>	<b>Rückstellen für täglichen Verkauf</b>	Für Erhalt der täglichen Berichte, während Rückstellung (Löschung) der gesamten Daten.
<b>X</b>	<b>Auslesen für täglichen Verkauf</b>	Für Erhalt der täglichen Berichte, ohne Rückstellung (Löschung) der gesamten Daten.
<b>REG</b>	<b>Registrieren</b>	Wird für normale Registrierung verwendet.
<b>OFF</b>	<b>Bereitschaft</b>	Bereitschaft der Registrierkasse.
<b>RF</b>	<b>Rückzahlung</b>	Wird für die Registrierung von Rückzahlungen verwendet.
<b>PGM</b>	<b>Programm</b>	Wird für das Programmieren der Registrierkasse verwendet.

## Einstellung der ausziehbaren Anzeige

1. Heben Sie die Einheit an, bis diese stoppt.

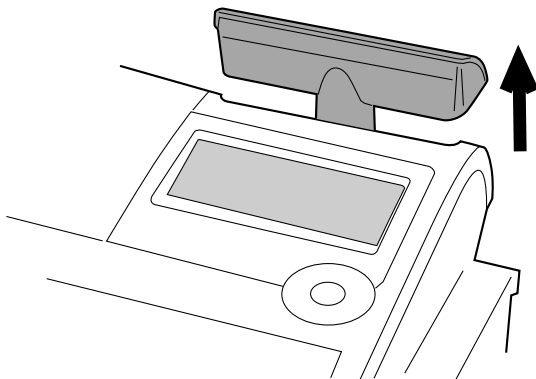

2. Drehen Sie die Einheit.

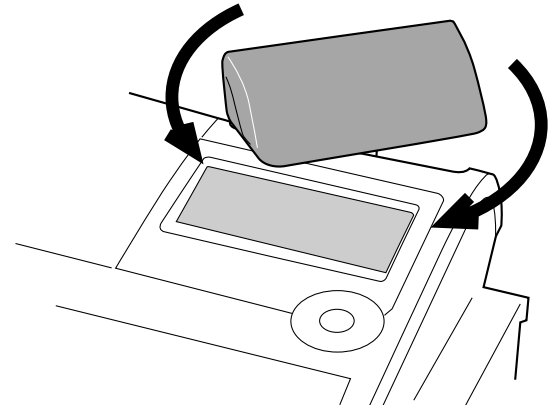

# Vorstellung der Registrierkasse

---

## Anzeige

### Anzeigetafel

#### Hauptanzeige



#### Kundenanzeige

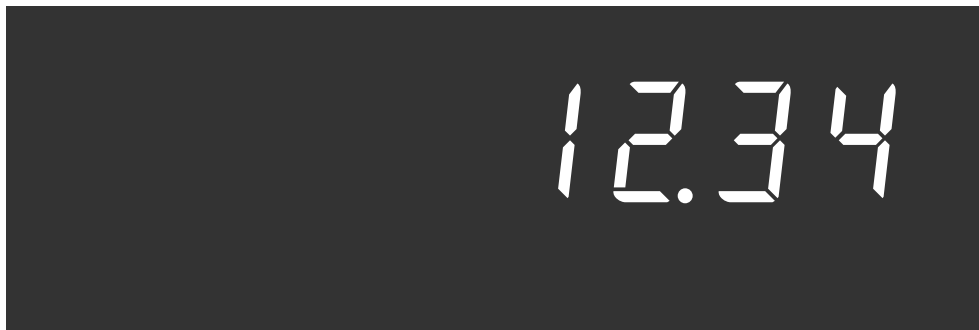

## Anzeigen

### Hauptanzeige

(alphanumerische + numerische Anzeige)

### Postenregistrierung (nach Warengruppe/PLU)

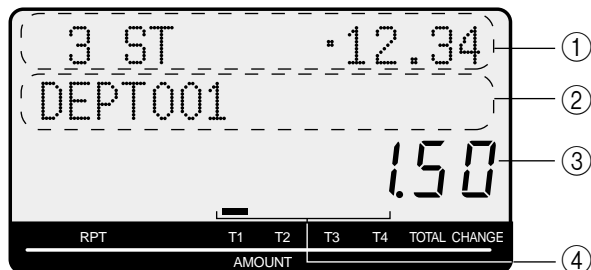

### Ausziehbare Kundenanzeige

(numerische Anzeige)



### Wiederholte Registrierung

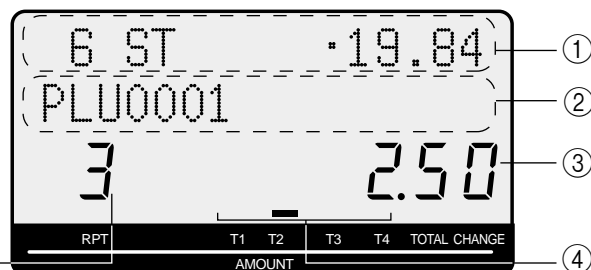

### Summierungsoperation

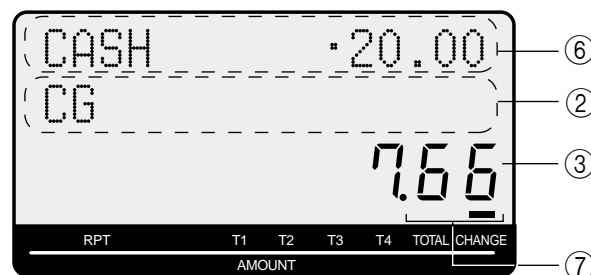

#### ① Postenzählung und Zwischensumme

Dieser Teil der Anzeige zeigt die Anzahl der verkauften Posten sowie die Zwischensumme an.

#### ② Posten/Tasten/Wechselgeldbeschreibung

Wenn Sie einen Posten oder eine Taste registrieren, erscheint hier die Posten/Tasten/Wechselgeldbeschreibung.

Die Betriebsbeschreibung wird hier ebenfalls angezeigt.

#### ③ Betrag/Menge

Dieser Teil der Anzeige zeigt die Geldbeträge an, Kann aber auch verwendet werden, um die aktuelle Zeit anzuzeigen. (Das aktuelle Datum wird in der alphanumerischen Anzeige angezeigt.)

#### ④ Statusanzeigen für steuerpflichtige Posten

Wenn Sie einen steuerpflichtigen Posten registrieren, leuchtet die entsprechende Anzeige auf.

#### ⑤ Anzahl der Wiederholungen

Jedesmal, wenn Sie eine wiederholte Registrierung ausführen (Seite 29,34), erscheint hier die Anzahl der Wiederholungen.

Beachten Sie, dass für die Anzahl der Wiederholungen nur eine Stelle angezeigt wird. Diese bedeutet, dass "5" gleich 5,15 oder sogar 25 Wiederholungen bedeuten kann.

#### ⑥ Übergabender Betrag

Wenn Sie Betrieb für erhaltenen Betrag ausführen, erscheint hier der eingegebene Wert.

#### ⑦ Gesamtsummen/Wechselgeldanzeigen

Wenn die TOTAL-Anzeige aufleuchtet, ist der angezeigte Wert der Gesamtgeldbetrag oder Zwischensummenbetrag.

Wenn die CHANGE-Anzeige aufleuchtet, ist der angezeigte Wert das zurückzugebene Wechselgeld.





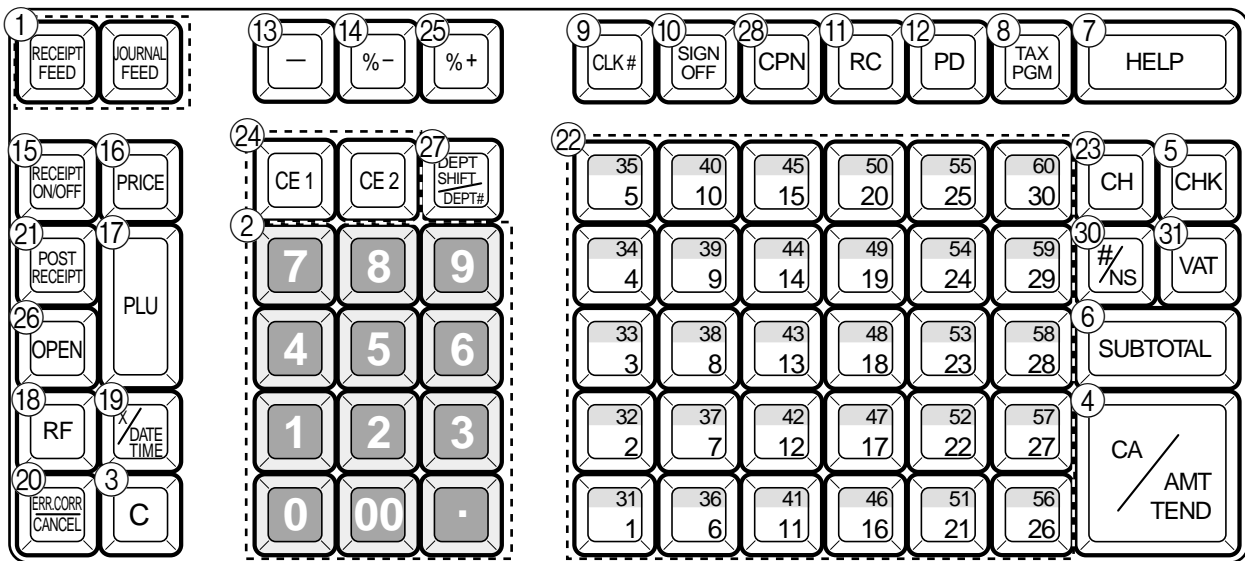















# Vorstellung der Registrierkasse

## Tastatur



- ① **Papiervorschubtaste** RECEIPT FEED, JOURNAL FEED  
Halten Sie diese Taste gedrückt, um den Papiervorschub des Druckers zu betätigen.
- ② **Zehnertastatur** 0, 1, -, 9, 00, .  
Verwenden Sie diese Tasten, um Zahlen einzugeben.
- ③ **Löschtaste** C  
Verwenden Sie diese Taste, um eine Eingabe zu löschen, die noch nicht registriert wurde.
- ④ **Taste für übergebenden Bargeldbetrag** CA/AMT TEND  
Verwenden Sie diese Taste, um einen Bargeldverkauf zu registrieren.
- ⑤ **Schecktaste** CHK  
Verwenden Sie diese Taste für das Registrieren eines übergebenen Schecks.
- ⑥ **Zwischensummentaste** SUB TOTAL  
Verwenden Sie diese Taste, um die gegenwärtige Zwischensumme (einschließlich der Add-on-Steuer) anzuzeigen und auszudrucken.
- ⑦ **Hilfetaste** HELP  
Verwenden Sie diese Taste, um die Verfahren für Einstellung von Datum/Zeit, Steuertabelle, usw. nachzuschlagen.
- ⑧ **Steuerprogrammierungstaste** TAX PGM  
Verwenden Sie diese Taste für Einstellung des Steuerstatus und der Steuertabelle.
- ⑨ **Verkäufernummertaste** CLK#  
Verwenden Sie diese Taste für die An- und Abmeldung der Verkäufer an der Registrierkasse.
- ⑩ **Abmeldungstaste** SIGN OFF  
Verwenden Sie diese Taste für die Abmeldung des Verkäufers an der Registrierkasse.
- ⑪ **Einzahlungstaste** RC  
Verwenden Sie diese Taste nach der numerischen Eingabe, um Einzahlungen zu registrieren, die nichts mit Verkaufsaktionen zu tun haben.
- ⑫ **Auszahlungstaste** PD  
Verwenden Sie diese Taste nach der numerischen Eingabe, um Auszahlungen aus der Schublade zu registrieren. Verwenden Sie diese Taste, um die Hauptwährung in eine Unterwährung (Euro/örtliche Währung) umzuwandeln, wenn ein Zwischensummenbetrag registriert wird. Diese Taste wird ebenfalls für Spezifizierung einer Unterwährung verwendet, während ein Zahlungsbetrag oder eine Deklaration in den Schubladen eingegeben wird.
- ⑬ **Subtraktionstaste (Minus)** -  
Verwenden Sie diese Taste, um Werte für Subtraktion einzugeben.
- ⑭ **Diskonttaste** %-  
Verwenden Sie diese Taste zum Registrieren von Diskonten.
- ⑮ **Kassenbon-Ein/Aus-Taste** RECEIPT ON/OFF  
Drücken Sie diese Taste zwei Mal, um den Status "Kassenbon-Ausgabe" oder "kein Kassenbon" zu ändern.
- ⑯ **Preistaste** PRICE  
Verwenden Sie diese Taste, um Einheitspreise für Unterwarengruppen zu registrieren.
- ⑰ **PLU-Taste** PLU  
Verwenden Sie diese Taste, um PLU- (Unterwarengruppen) Nummern einzugeben.
- ⑱ **Rückzahlungstaste** RF  
Verwenden Sie diese Taste um Rückzahlungsbeträge einzugeben und um bestimmte Eingaben zu stornieren.



- ⑲ **Multiplikation/Datum/Uhrzeittaste**  Verwenden Sie Taste, um eine Menge für eine Multiplikation einzugeben. Zwischen den Transaktionen wird mit dieser Taste die aktuelle Uhrzeit und das Datum angezeigt.
- ⑳ **Fehlerberichtigungs/Löschtaste**  Verwenden Sie diese Taste, um Registrierfehler zu korrigieren und die Registrierung von gesamten Transaktionen zu löschen.
- ㉑ **Taste für Kassenbon nach Transaktionsabschluss**  Verwenden Sie diese Taste zur Ausgabe eines Kassenbons nach Transaktionsabschluss.
- ㉒ **Warengruppentasten** , , - Verwenden Sie diese Tasten, um Artikel für Warengruppen zu registrieren.
- ㉓ **Kredittaste**  Verwenden Sie diese Taste für Registrierungs eines Kreditverkaufs.
- ㉔ **Währungsumwandlungstaste** ,  Verwenden Sie diese Taste für die Berechnung des Zwischensummenbetrags oder des fälligen Zahlungsbetrags in einer Fremdwährung.
- ㉕ **Aufschlagtaste**  Verwenden Sie diese Taste zum Registrieren von Aufschlägen.
- ㉖ **Öffnungstaste**  Verwenden Sie diese Taste, um die Begrenzung der Anzahl der Stellen, die für einen Einheitspreis eingegeben werden können, vorübergehend freizugeben.
- ㉗ **Warengruppen-Nr./Warengruppe-Umschalttaste**  Warengruppen-Nr.: Verwenden Sie diese Taste für Eingabe von Warengruppennummern.  
Warengruppen-Umschaltung: Verwenden Sie diese Taste für Umschaltung der Warengruppen- Tastennummern von 1 bis 30 sowie 31 bis 60.
- |   |                  |   |   |                  |
|---|------------------|---|---|------------------|
|  | ⇨ Warengruppe 01 |  |  | ⇨ Warengruppe 31 |
|  | ⇨ Warengruppe 02 |  |  | ⇨ Warengruppe 32 |
|   | :                |   |   | :                |
- ㉘ **Gutscheintaste**  Verwenden Sie diese Taste für Registrierung von Gutscheinen.
- ㉙ **Nichtaddiertaste**  Verwenden Sie diese Taste nach bestimmten Nummerneingaben, um eine Referenznummer (für Kennzeichnung eines Schecks, einer Kreditkarte, usw.) während einer Transaktion auszudrucken.
- ㉚ **Nichtverkauftaste**  Verwenden Sie diese Taste, um die Schublade zu öffnen, ohne etwas zu registrieren.
- ㉛ **Mehrwertsteuertaste**  Verwenden Sie diese Taste für, um die Mehrwertsteuer-Einzelheiten auszudrucken.

## Ablezen der Druckausgaben

- Die Journalstreifen/Kassenbons sind Berichte aller Transaktionen und Operationen.
- Der auf den Kassenbons und dem Journalstreifen ausgedruckte Inhalt ist fast identisch.
- Sie können die Journalstreifen-Auslassfunktion wählen.

Falls Sie die Journalstreifen-Auslassfunktion wählen, druckt die Registrierkasse nur den Gesamtbetrag jeder Transaktion und nur die Einzelheiten für Aufschläge, Abschläge und Reduktionen auf dem Journalstreifen aus, ohne jedoch die Registrierung der Warengruppen. Und PLU-Artikel auszudrucken.

- Sie können folgende Angaben auf den Kassenbons und Journalstreifen weglassen.
  - Steuerpflichtiger Status
  - Steuerpflichtiger Betrag
  - Postenzähler

### Kassenbon-Beispiel

<pre>***** * THANK YOU * **  CALL AGAIN  ** *****  * COMMERCIAL MESSAGE * * COMMERCIAL MESSAGE * * COMMERCIAL MESSAGE * * COMMERCIAL MESSAGE *            New Year           Sale     1st Anniversary     10% OFF             HAPPY NEW YEAR  REG 03-06-2008 11:58 C01 0001 000123  1 DEPT001 T1 -1.00 1 DEPT002 T1 -2.00 5 DEPT003   -5.00            7 No           TA1 -3.00           TX1 -0.15           TL  -8.15           CASH -10.00           CG  -1.85  *** BOTTOM MESSAGE *** *** BOTTOM MESSAGE *** *** BOTTOM MESSAGE *** *** BOTTOM MESSAGE ***</pre>	<p>Logomeldung</p> <p>Werbemeldung</p> <p>Voreingestellte Meldung *1</p> <p>Voreingestellte Grafik *1</p> <p>Betriebsart/Datum/Zeit/ Verkäufer/Maschinen-Nr. /Fortlaufende Nr.</p> <p>Menge/Posten</p> <p>Postenzähler</p> <p>Abschlussmeldung</p>
---	--

### Journalstreifen-Beispiel (Postenzeilen enthalten)

```
REG 03-06-2008 11:58
C01 0001 000123
1 DEPT001 T1 -1.00
1 DEPT002 T1 -2.00
5 DEPT003   -5.00

          7 No
          TA1 -3.00
          TX1 -0.15
          TL  -8.15
          CASH -10.00
          CG  -1.85

REG 03-06-2008 11:59
C01 0001 000124
1 DEPT001 T1 -1.00
1 DEPT012 T1 -1.00
5 DEPT003   -6.00

          7 No
          TA1 -2.00
          TX1 -0.10
          TL  -8.10
          CASH -10.00
          CG  -1.90

REG 03-06-2008 11:59
C01 0001 000124
```

### Journalstreifen-Beispiel (Zeichen mit halber Höhe)

```
REG 03-06-2008 11:58
C01 0001 000123
1 DEPT001 T1 -1.00
1 DEPT002 T1 -2.00
5 DEPT003   -5.00

          7 No
          TA1 -3.00
          TX1 -0.15
          TL  -8.15
          CASH -10.00
          CG  -1.85

REG 03-06-2008 11:59
C01 0001 000124
1 DEPT001 T1 -1.00
1 DEPT012 T1 -1.00
5 DEPT003   -6.00

          7 No
          TA1 -2.00
          TX1 -0.10
          TL  -8.10
          CASH -10.00
          CG  -1.90

REG 03-06-2008 11:59
C01 0001 000124
```

\*1 Sie können wählen, ob die voreingestellte Meldung und Grafik oben oder unten auf dem Kassenbon ausgedruckt werden soll.

In den in dieser Anleitung enthaltenen Bedienungsbeispielen sind die Druckbeispiele so dargestellt, als ob die Papierrolle für die Kassenbons verwendet wird. Dabei wird nicht die tatsächliche Größe dargestellt. Die tatsächlichen Kassenbons weisen eine Breite von 58 mm auf. Alle Kassenbon- und Journalstreifen-Beispiele entsprechen der Druckausgabe.

# Verwendung Ihrer Registrierkasse

Nachfolgend sind die allgemeinen Bedienungsvorgänge beschrieben, die Sie einhalten sollten, um die Registrierkasse optimal verwenden zu können.

## VOR den Geschäftsstunden...

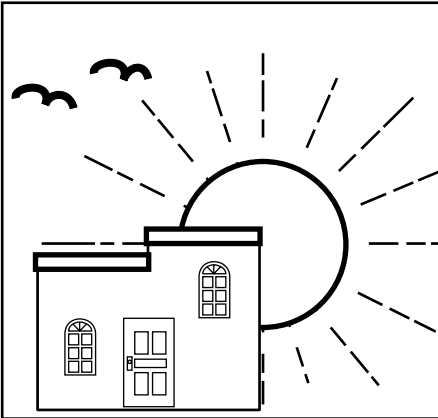

- Achten Sie darauf, dass die Registrierkasse richtig an eine Netzdose angeschlossen ist. Seite 13
- Stellen Sie sicher, dass ausreichend Papier auf der Papierrolle vorhanden ist. Seite 11, 12
- Lesen Sie den Flash-Bericht, um sicherzustellen, dass alle Gesamtsummen auf Null gestellt sind. Seite 77
- Kontrollieren Sie die Uhrzeit und das Datum. Seite 28

## WÄHREND der Geschäftsstunden...

- Registrieren Sie die Transaktionen. Seite 29
- Lesen Sie regelmäßig die Gesamtsummen aus. Seite 76

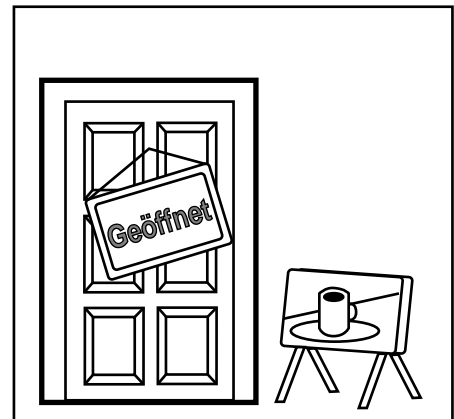

## NACH den Geschäftsstunden...

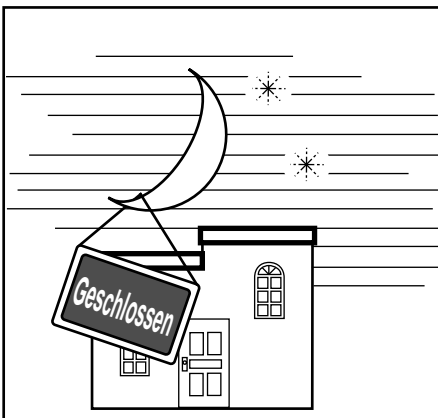

- Stellen Sie die täglichen Gesamtsummen zurück. Seite 45, 78
- Entfernen Sie den Journalstreifen. Seite 92
- Entleeren Sie die Schublade und belassen Sie diese geöffnet. Seite 20
- Bringen Sie das Bargeld und den Journalstreifen in das Büro.

## Vor den Geschäftsstunden

### Prüfung von Zeit und Datum

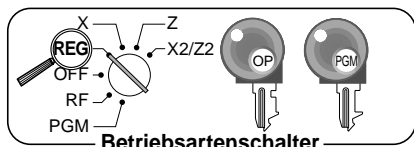

Sie können die Zeit und das Datum auf dem Display der Registrierkasse anzeigen, wenn keine Registrierung ausgeführt wird.

### Anzeigen und Löschen von Datum/Zeit

#### TASTENBETÄTIGUNG

#### ANZEIGE

Angezeigte Datumsreihenfolge.



Für Löschung der Datum/Zeitanzeige.



### Vorbereitung für Wechselgeldmünzen

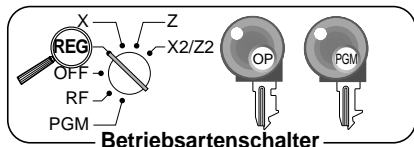

Sie können den folgenden Vorgang verwenden, um die Schublade zu öffnen, ohne einen Artikel zu registrieren, Diese Operation muss nach einem Verkauf ausgeführt werden.

(Sie können die **RC** Taste an Stelle dieser Taste verwenden. Siehe Seite 41.)

### Öffnen der Schublade ohne Verkauf

#### TASTENBETÄTIGUNG

#### KASSENBN



# Vorbereitung und Verwendung der Warengruppentasten

## Registrieren der Warengruppentasten

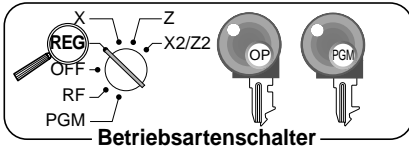

Die folgenden Beispiele zeigen, wie Sie die Warengruppentasten für die verschiedenen Arten der Registrierung verwenden können.

## Einzelpostenverkauf

### Beispiel 1

#### TASTENBETÄTIGUNG

#### KASSENBON

Posten	Einheitspreis	\$1,00
	Menge	1
	Warengruppe	1
Zahlungsart	Bargeld	\$1,00

**1 00**  
Einheitspreis

**1**  
Warengruppe

CA/AMT  
TEND

1 DEPT001	· 1.00	Warengruppe-Nr./
TL	- 1.00	Einheitspreis
CASH	· 1.00	Gesamtbetrag

### Beispiel 2 (Zwischensummen-Registrierung und Wechselgeldberechnung)

#### TASTENBETÄTIGUNG

#### KASSENBON

Posten	Einheitspreis	\$12,34
	Menge	1
	Warengruppe	1
Zahlungsart	Bargeld	\$20,00

**1 2 3 4**  
Einheitspreis

**1**  
Warengruppe

SUB  
TOTAL

**2 0 00** CA/AMT  
TEND

Übergebender Betrag

1 DEPT001	· 12.34	Gesamtbetrag
TL	- 12.34	Übergebender Betrag
CASH	· 20.00	Wechselgeld
CG	· 7.66	

## Wiederholung

#### TASTENBETÄTIGUNG

#### KASSENBON

Posten	Einheitspreis	\$1,50
	Menge	3
	Warengruppe	1
Zahlungsart	Bargeld	\$10,00

**1 5 0** **1**

**1**

**1**

SUB  
TOTAL

**1 0 00** CA/AMT  
TEND

1 DEPT001	· 1.50	Wiederholung
1 DEPT001	· 1.50	Wiederholung
1 DEPT001	· 1.50	
TL	- 4.50	
CASH	· 10.00	
CG	· 5.50	

# Grundlegende Operationen und Einstellungen

## Multiplikation

### TASTENBETÄTIGUNG

### KASSENBON

Posten	Einheitspreis	\$1,00
	Menge	12
	Warengruppe	1
Zahlungsart	Bargeld	\$20,00

1 2 X/DATE TIME  
 Menge  
 (4 Ganzzahlstellen/3 Dezimalstellen)  
1 00 1  
SUB TOTAL  
2 0 00 CA/AMT TEND

12 DEPT001	· 12.00	Menge/Ergebnis
TL	- 12.00	
CASH	· 20.00	
CG	· 8.00	

## Warengruppe-Umschaltung

### TASTENBETÄTIGUNG

### KASSENBON

Posten	Einheitspreis	\$1,00
	Menge	1
	Warengruppe	31
Zahlungsart	Bargeld	\$1,00

DEPT# DEPT SHIFT 1 00 1  
 Für die obere Warengruppe  
 zuerst DEPT# DEPT SHIFT drücken.  
 (- 2 - wird angezeigt).  
CA/AMT TEND

1 DEPT031	· 1.00
TL	- 1.00
CASH	· 1.00

## Warengruppen-Nummer

### TASTENBETÄTIGUNG

### KASSENBON

Posten	Einheitspreis	\$13,00
	Menge	1
	Warengruppe	31
Zahlungsart	Bargeld	\$13,00

3 1 DEPT# DEPT SHIFT  
 Warengruppe.Nr.  
1 3 00 PRICE  
 Einheitspreis  
CA/AMT TEND

1 DEPT031	· 13.00
TL	- 13.00
CASH	· 13.00

# Programmieren der Warengruppentasten

## Programmieren eines Einheitspreises für jede Warengruppe

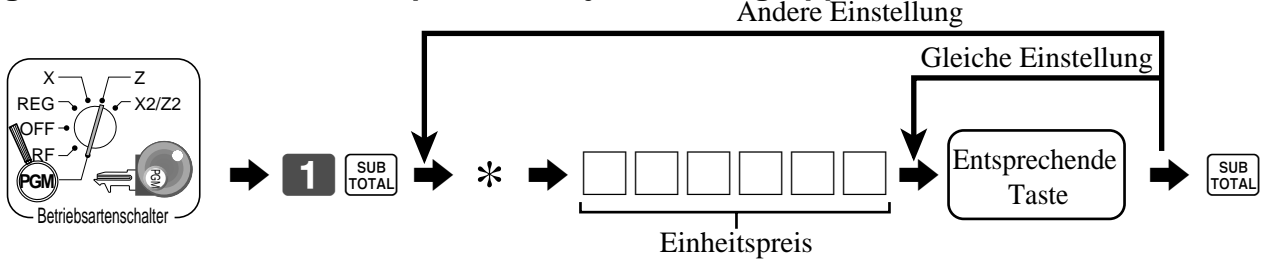

\* Für Umschaltung der oberen Warengruppe, drücken Sie hier .

## Programmieren des Steuerberechnungsstatus für jede Warengruppe

### Steuerberechnungsstatus

Diese Spezifikation definiert, welche Steuertabelle für die automatische Steuerberechnung verwendet werden soll.

### Programmiervorgang

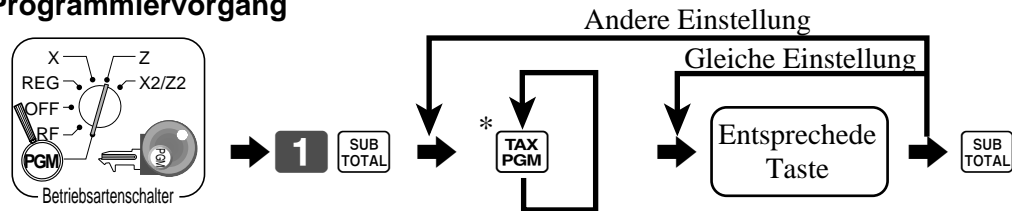

\* Drücken Sie wiederholt die Taste, bis der von Ihnen für Programmierung gewünschte Status auf der Anzeige erscheint.



Entsprechende Taste: Drücken Sie für Warengruppe-Umschaltung zuerst die Taste.

## Programmieren der Höchstbetrag-Begrenzung für jede Warengruppe

### Programmiervorgang

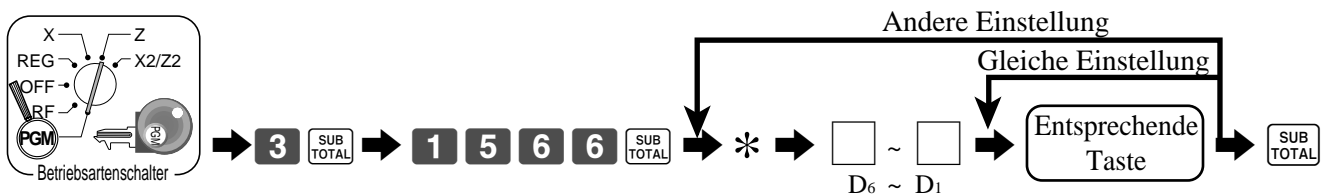

\* Drücken Sie hier für Umschaltung der oberen Warengruppe die Taste.

Beschreibung	Wahl	Programmcode
Höchstbetrag-Begrenzung für manuelle Einheitpreiseingabe.	Bedeutende Ziffern	<input type="text"/> ~ <input type="text"/> D <sub>6</sub> ~ D <sub>1</sub>

# Grundlegende Operationen und Einstellungen

## Registrieren der Warengruppentasten durch Programmieren von Daten

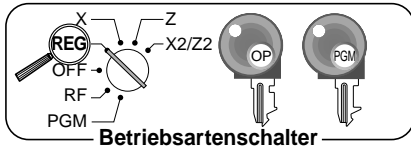

### Voreingestellter Preis

#### TASTENBETÄTIGUNG

#### KASSENBON

Posten	Einheitspreis (\$1,00)	voreingestellt
	Menge	1
	Warengruppe	2
Zahlungsart	Bargeld	\$1,00

2  
CA/AMT  
TEND

1 DEPT002		· 1.00
TL	-	1.00
CASH		· 1.00

Warengruppe.Nr./  
Einheitspreis

### Voreingestellter Steuerstatus

#### TASTENBETÄTIGUNG

#### KASSENBON

Posten 1	Einheitspreis (\$2,00)	voreingestellt
	Menge	5
	Warengruppe	3
	Steuerpflichtig (1)	voreingestellt
Posten 2	Einheitspreis (\$2,00)	voreingestellt
	Menge	1
	Warengruppe	4
	Steuerpflichtig (2)	voreingestellt
Zahlungsart	Bargeld	\$20,00

5  
% DATE  
TIME  
3  
4  
SUB  
TOTAL  
2 0 0 0  
CA/AMT  
TEND

5 DEPT003	T1	· 10.00
1 DEPT004	T2	· 2.00
TA1		· 10.00
TX1		· 0.40
TA2		· 2.00
TX2		· 0.20
TL	-	12.60
CASH		· 20.00
CG		· 7.40

Steuerstatus

Steuerpflichtiger Betrag 1  
Steuer 1  
Steuerpflichtiger Betrag 2  
Steuer 2

### Aussperrung der Höchstbetrag-Begrenzung

#### TASTENBETÄTIGUNG

#### KASSENBON

Posten	Einheitspreis	\$1,05
	Menge	1
	Warengruppe	3
	Max. Betrag (\$10,00)	voreingestellt
Zahlungsart	Bargeld	\$2,00

1 0 5 0 3  
FEHLERALARM  
(Übersteigt Höchstbetrag)  
C  
1 0 5 3  
SUB  
TOTAL  
2 0 0  
CA/AMT  
TEND

1 DEPT003		· 1.05
TL	-	1.05
CASH		· 2.00
CG		· 0.95



# Vorbereitung und Verwendung von PLUs

Dieser Abschnitt beschreibt, wie Sie die PLUs vorbereiten und verwenden können.

## VORSICHT:

Bevor Sie PLUs verwenden, müssen Sie zuerst den Einheitspreis und den Steuerstatus programmieren.

## Programmieren der PLUs

### Programmieren eines Einheitspreises für jeden PLU

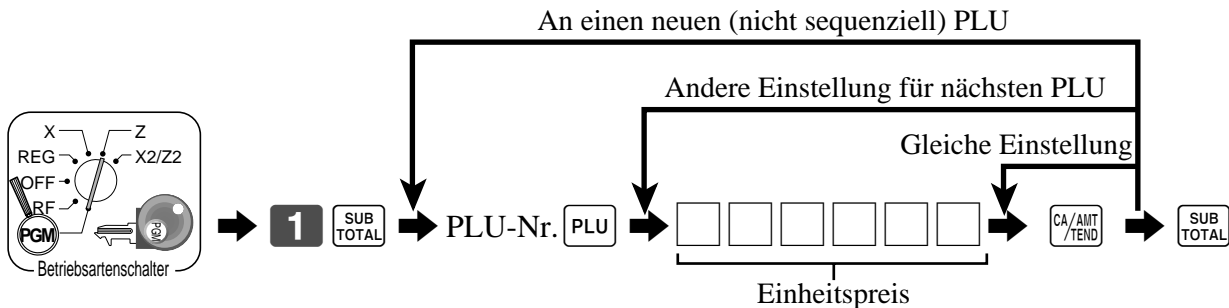

### Programmieren des Steuerberechnungstatus für jeden PLU

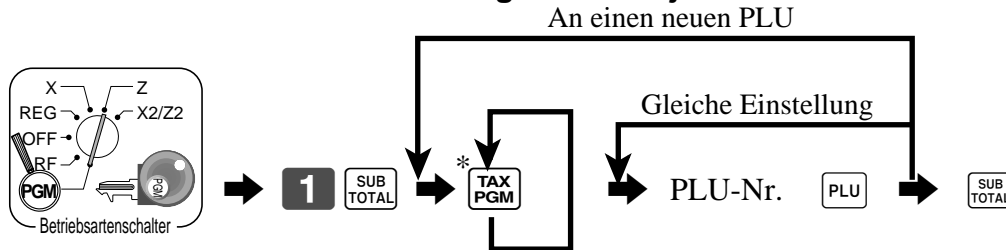

\* Drücken Sie wiederholt die **TAX PGM** Taste, bis der von Ihnen für Programmieren gewünschte Status auf der Anzeige erscheint.



# Grundlegende Operationen und Einstellungen

## Registrieren von PLUs

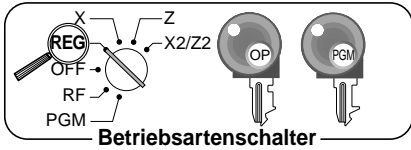

Die nachfolgenden Beispiele zeigen, wie Sie die PLUs in verschiedenen Arten von Registrierungen verwenden können.

### PLU Einzelpostenverkauf

#### TASTENBETÄTIGUNG

#### KASSENBON

Posten	Einheitspreis	(\$2,50) <small>vorgestellt</small>
	Menge	1
	PLU	14
Zahlungsart	Bargeld	\$3,00

**1 4**

PLU- code

PLU

SUB  
TOTAL

**3 00**

CA/AMT  
TEND

1 PLU0014	-2.50	— PLU-Nr./Einheitspreis
TL	- 2.50	
CASH	-3.00	
CG	-0.50	

### PLU-Wiederholung

#### TASTENBETÄTIGUNG

#### KASSENBON

Posten	Einheitspreis	(\$2,50) <small>vorgestellt</small>
	Menge	3
	PLU	14
Zahlungsart	Bargeld	\$10,00

**1 4** PLU

PLU

PLU

SUB  
TOTAL

**1 0 00**

CA/AMT  
TEND

1 PLU0014	-2.50
1 PLU0014	-2.50
1 PLU0014	-2.50
TL	- 7.50
CASH	-10.00
CG	-2.50

### PLU-Multiplikation

#### TASTENBETÄTIGUNG

#### KASSENBON

Posten	Einheitspreis	(\$2,00) <small>vorgestellt</small>
	Menge	10
	PLU	7
Zahlungsart	Bargeld	\$20,00

**1 0**  DATE  
TIME

Menge

(4 Ganzzahlstellen/3 Dezimalstellen)

**7** PLU

SUB  
TOTAL

**2 0 00**

CA/AMT  
TEND

10 PLU0007	-20.00	— Menge/Ergebnis
TL	- 20.00	
CASH	-20.00	
CG	-0.00	

## Offener PLU

### TASTENBETÄTIGUNG

### KASSENBON

Posten 1	Einheitspreis	\$32,80
	Menge	1
	PLU	30
Posten 2	Einheitspreis	\$13,00
	Menge	2
	PLU	31
Zahlungsart	Bargeld	\$60,00

3 0 PLU  
 3 2 8 0 PRICE  
 Einheitspreis

3 1 PLU  
 1 3 00 PRICE  
 Wiederholung PRICE

SUB  
TOTAL

6 0 00 CA/AMT  
TEND

1	PLU0030	- 32. 80
1	PLU0031	- 13. 00
1	PLU0031	- 13. 00
	TL	- 58. 80
	CASH	- 60. 00
	CG	- 1. 20

- Für Registrierung eines offenen PLU, müssen Sie diesen als offenen PLU voreinstellen.

## Vorbereitung und Verwendung von Nachlässen

Dieser Abschnitt beschreibt, wie Sie Nachlässe vorbereiten und registrieren können.

### Programmierung von Nachlässen

Programmieren eines Prozentsatzes für die **%-** Taste.

**Beispiel:** 10,0% ⇒ **1 0**                      5,5% ⇒ **5 . 5**  
 12,34% ⇒ **1 2 . 3 4**

Programmieren des Steuerstatus für die **%-** Taste.

Siehe Seite "31".

### Registrieren von Nachlässen

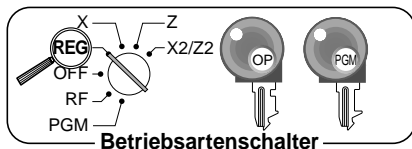

Das folgende Beispiel zeigt, wie Sie die **%-** Taste für verschiedene Arten der Registrierung verwenden können.

### Nachlass für Posten und Zwischensummen

#### TASTENBETÄTIGUNG

#### KASSENBON

Posten 1	Warengruppe 1	\$5,00
	Menge	1
	Steuerpflichtig	(1) voreingestellt
Posten 2	PLU 16 (\$10,00) voreingestellt	
	Menge	1
	Steuerpflichtig	(2) voreingestellt
Nachlass	Satz	(5%) voreingestellt
Zwischensummen-Nachlass	Satz	3,5%
	Steuerpflichtig	Nicht steuerpflichtig
Zahlungsart	Bargeld	\$15,00

Legt den voreingestellten Diskontsatz an den zuletzt Registrierten Posten an.

Der Eingabewert hat Vorrang Über den voreingestellten Wert.

CA/AMT TEND

1	DEPT001	T1	-5.00
1	PLU0016	T2	-10.00
	5%		
	%-	T2	-0.50
	ST		-14.50
	3.5%		
	%-		-0.51
	TA1		-5.00
	TX1		-0.20
	TA2		-9.50
	TX2		-0.48
	TL		-14.67
	CASH		-15.00
	CG		-0.33

- Sie können manuell bis zu 4 Stellen aufweisende Diskontsätze eingeben (0,01% bis 99,99%).

### Steuerpflichtiger Status der **%-** Taste

- Wenn Sie eine Nachlass-Operation an dem zuletzt registrierten Posten ausführen, wird die Steuerberechnung für den Nachlassbetrag in Abhängigkeit von dem für diesen Posten programmierten Steuerstatus berechnet.
- Wenn Sie eine Nachlass-Operation an einen Zwischensummebetrag ausführen, wird die Steuerberechnung für den Zwischensummenbetrag in Abhängigkeit von dem für die **%-** Taste programmierten Steuerstatus ausgeführt.

# Vorbereitung und Verwendung von Reduzierungen

Dieser Abschnitt beschreibt, wie Sie Reduzierungen vorbereiten und verwenden können.

## Programmieren von Reduzierungen

Sie können die  Taste verwenden, um Einzelposten- oder Zwischensummenbeträge zu reduzieren.

### Programmieren des voreingestellten Reduzierungsbetrags

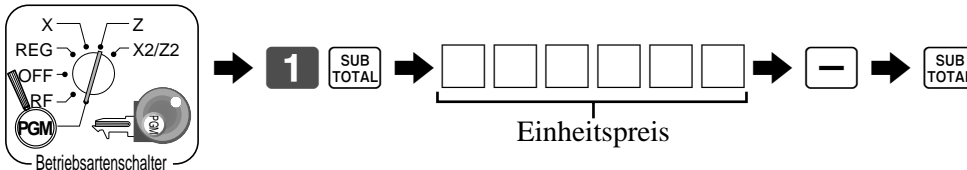

### Programmieren des Steuerrechnungsstatus für die Taste

Siehe Seite "31".

## Registrierung von Reduzierungen

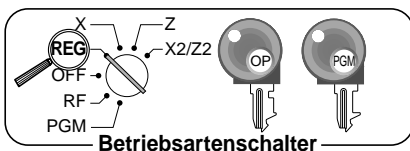







Die folgenden Beispiel zeigen, wie Sie die  Taste in verschiedenen Arten von Registrierungen verwenden können.

### Reduzierung für Posten und Zwischensumme

#### TASTENBETÄTIGUNG

#### KASSENBON

Posten 1	Warengruppe 1	\$5,00
	Menge	1
	Steuerpflichtig	(1) <sub>voreingestellt</sub>
Reduzierung	Betrag	\$0,25
Posten 2	PLU 45	(\$6,00) <sub>voreingestellt</sub>
	Menge	1
	Steuerpflichtig	(1) <sub>voreingestellt</sub>
Reduzierung	Betrag	(\$0,50) <sub>voreingestellt</sub>
Zwischensummen-Reduzierung	Betrag	\$0,75
	Steuerpflichtig	(Nein) <sub>voreingestellt</sub>
Zahlungsart	Bargeld	\$10,00

  
  
 Reduziert den zuletzt registrierten Beitrag um den eingegebenen Wert.  
  
  
  
  

1	DEPT001	T1	-5.00
-		T1	-0.25
1	PLU0045	T1	-6.00
-		T1	-0.50
-			-0.75
	TA1		·10.25
	TX1		·0.41
	TL		-9.91
	CASH		·10.00
	CG		·0.09

- Sie können Reduzierungswerte mit bis zu 7 Stellen manuell eingeben.
- Wenn Sie den Reduzierungsbetrag vom Warengruppen- oder PLU-Summenregister subtrahieren wollen, müssen Sie "Netto-Summierung" programmieren.

## Registrierung von Kredit- und Scheckzahlungen

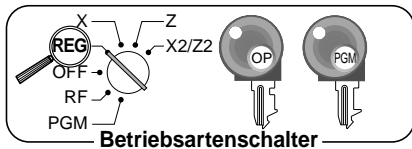

Die folgenden Beispiel zeigen, wie Sie Kredit- und Scheckzahlungen registrieren können.

### Scheck

#### TASTENBETÄTIGUNG

#### KASSENBN

Posten	Warengruppe 1	\$11,00
	Menge	1
Referenz	Nummer	1234
Zahlungsart	Scheck	\$20,00

1 1 00 1  
SUB TOTAL  
1 2 3 4 #/NS  
2 0 00 CHK

1 DEPT001	- 11.00	Referenz-Nr.
#/NS	1234	
TL	- 11.00	
CHECK	- 20.00	
CG	- 9.00	

### Kredit

#### TASTENBETÄTIGUNG

#### KASSENBN

Posten	Warengruppe 4	\$15,00
	Menge	1
Zahlungsart	Kredit	\$15,00

1 5 00 4  
SUB TOTAL  
CH

1 DEPT004	- 15.00
TL	- 15.00
CHARGE	- 15.00

### Kredit

#### TASTENBETÄTIGUNG

#### KASSENBN

Posten	Warengruppe 3	\$10,00
	Menge	1
Zahlungsart	Kredit	\$10,00

1 0 00 3  
SUB TOTAL  
CR

1 DEPT003	- 10.00
TL	- 10.00
CREDIT	- 10.00

### Gemischte Bezahlung (Bargeld und Scheck)

#### TASTENBETÄTIGUNG

#### KASSENBN

Posten	Warengruppe 4	\$55,00
	Menge	1
Zahlungsart	Scheck	\$30,00
	Bargeld	\$25,00

5 5 00 4  
SUB TOTAL  
3 0 00 CHK  
2 5 00 CA/AMT/TEND

1 DEPT004	- 55.00
TL	- 55.00
CHECK	- 30.00
CASH	- 25.00
CG	- 0.00

# Registrierung von Euro und örtlicher Währung

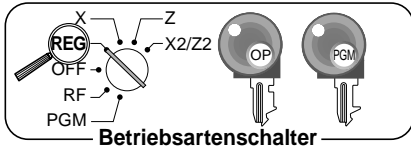

Das folgende Beispiel zeigt, die grundlegende Operation für Anwendung der Währungswechselfunktion zwischen Euro und der örtlichen Währung.

**Fall A:** Hauptwährung = Örtlich, Zahlung = Euro, Wechselgeld = Örtlich

## TASTENBETÄTIGUNG

## ANZEIGE

6 0 0 1

PD

Drücken Sie die **PD** Taste, die den Zwischensummenbetrag durch Anwendung des voreingestellten Wechselkurses in die Unterwährung umwandelt.

SUB TOTAL

Nach dem Sie die **SUB TOTAL** Taste gedrückt haben, wird das Ergebnis in der Anzeige angezeigt.



PD

Drücken Sie die **PD** Taste, wenn Sie die Zahlung in der Unterwährung eingeben.

1 5 00

CA/AMT/TEND

Drücken Sie die **CA/AMT/TEND** Taste für Abschluss der Transaktion. Der Wechselgeldbetrag wird in der programmierten Währung angezeigt.

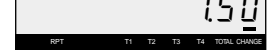

**Fall B:** Hauptwährung = Euro, Zahlung = Örtlich, Wechselgeld = Euro

1 2 00 1

PD

Drücken Sie die **PD** Taste, die den Zwischensummenbetrag durch Anwendung des voreingestellten Wechselkurses in die Unterwährung umwandelt.

SUB TOTAL

Nach dem Sie die **SUB TOTAL** Taste gedrückt haben, wird das Ergebnis in der Anzeige angezeigt.



PD

Drücken Sie die **PD** Taste, wenn Sie die Zahlung in der Unterwährung eingeben.

6 00

CA/AMT/TEND

Drücken Sie die **CA/AMT/TEND** Taste für Abschluss der Transaktion. Der Wechselgeldbetrag wird in der programmierten Währung angezeigt.

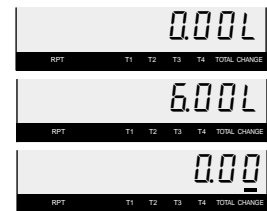

### KASSENBON (Fall A)

1 DEPT001	·6.00
TL	- 6.00
	(€12.00)
EURO money	
CASH	€15.00
CASH	(·7.50)
CG	·1.50
	(€3.00)

### KASSENBON (Fall B)

1 DEPT001	€12.00
TL	€12.00
	(·6.00)
LOCAL money	
CASH	·6.00
CASH	(€12.00)
CG	€0.00
	(·0.00)

## Registrieren von zurückgegebenen Artikeln in der REG-Betriebsart

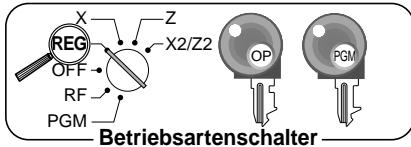

Das folgende Beispiel zeigt, wie Sie die **RF** Taste in der REG-Betriebsart verwenden können, um von Kunden zurückgegebene Artikel registrieren können.

### TASTENBETÄTIGUNG

### KASSENBON

Posten 1	Warengruppe 1	\$2,35
	Menge	1
Posten 2	Warengruppe 2	\$2,00
	Menge	1
Posten 3	PLU 1 (\$1,20) <small>voreingestellt</small>	
	Menge	1
Zurückgegeben Posten 1	Warengruppe 1	\$2,35
	Menge	1
Zurückgegeben Posten 3	PLU 1 (\$1,20) <small>voreingestellt</small>	
	Menge	1
Zahlungsart	Bargeld	\$2,00

**2 3 5 1**

**2 00 2**

**1** **PLU**

**RF**

**2 3 5 1**

Drücken Sie **RF** vor Registrierung des Zurückgegebenen Artikels.

**RF**

**1** **PLU**

**SUB TOTAL**

**CA/AMT TEND**

1	DEPT001	·2.35
1	DEPT002	·2.00
1	PLU0001	·1.20
	RF	·
1	DEPT001	-2.35
	RF	·
1	PLU0001	-1.20
	TL	-2.00
	CASH	·2.00

## Registrierung von zurückgegebenen Artikeln in der RF-Betriebsart

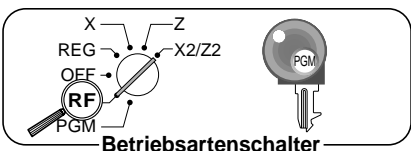

Die folgenden Beispiele zeigen, wie Sie die RF-Betriebsart verwenden können, um von den Kunden zurückgegebene Artikel zu registrieren.

### TASTENBETÄTIGUNG

### KASSENBON

Zurückgegeben Posten 1	Warengruppe 3	\$4,00
	Menge	1
Reduzierung	Betrag	\$0,15
Zurückgegeben Posten 2	PLU 2 (\$1,20) <small>voreingestellt</small>	
	Menge	1
Nachlass	Satz	(5%) <small>voreingestellt</small>
Zahlungsart	Bargeld	\$4,99

**4 00 3**

**1 5 -**

**2** **PLU**

**%-**

**SUB TOTAL**

**CA/AMT TEND**

1	DEPT003	·4.00
	-	-0.15
1	PLU0002	·1.20
	5%	
	%-	-0.06
	TL	-4.99
	CASH	·4.99

### Wichtig

- Um eine falsche Registrierung in der RF-Betriebsart zu vermeiden, sollten Sie den Betriebsartenschalter sofort wieder auf die frühere Position einstellen.



## Registrierung von Einzahlungen

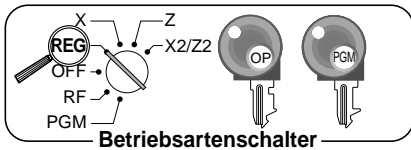

Das folgende Beispiel zeigt, wie Sie Einzahlungen registrieren können. Diese Registrierung muss außerhalb des Verkaufs ausgeführt werden.

### TASTENBETÄTIGUNG KASSENBON

Eingezahlter Betrag	\$700,00
---------------------	----------

**7 00 00** RC

RC	-700.00
----	---------

Der Betrag kann bis zu 8 Stellen aufweisen.

## Registrierung von Auszahlungen

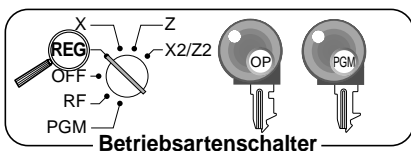

Das folgende Beispiel zeigt, wie Sie Auszahlungen registrieren können. Diese Registrierung muss außerhalb des Verkaufs ausgeführt werden.

### TASTENBETÄTIGUNG

### KASSENBON

Ausgezahlter Betrag	\$1,50
---------------------	--------

**1 5 0** PD

PD	-1.50
----	-------

Der Betrag kann bis zu 8 Stellen ausweisen.

## Registrierung für Nichtverkauf

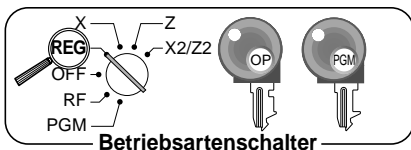

Sie können folgendes Verfahren anwenden, um die Schublade ohne Registrierung eines Verkaufs zu öffnen.

### TASTENBETÄTIGUNG

### KASSENBON

#/NS

#/NS	.....
------	-------

## Berichtigungen in einer Registrierung

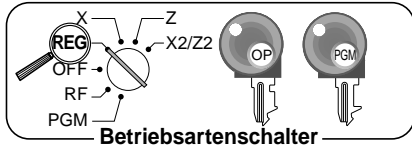

Es gibt drei Verfahren für die Berichtigungen einer Registrierung.

- Berichtigung eines Postens, den Sie eingegeben aber noch nicht registriert haben.
- Berichtigung des zuletzt eingegebenen und bereits registrierten Postens.
- Stornieren aller Posten in einer Transaktion.

### Berichtigung eines Postens, den Sie eingegeben aber noch nicht registriert haben

#### TASTENBETÄTIGUNG

#### KASSENBON

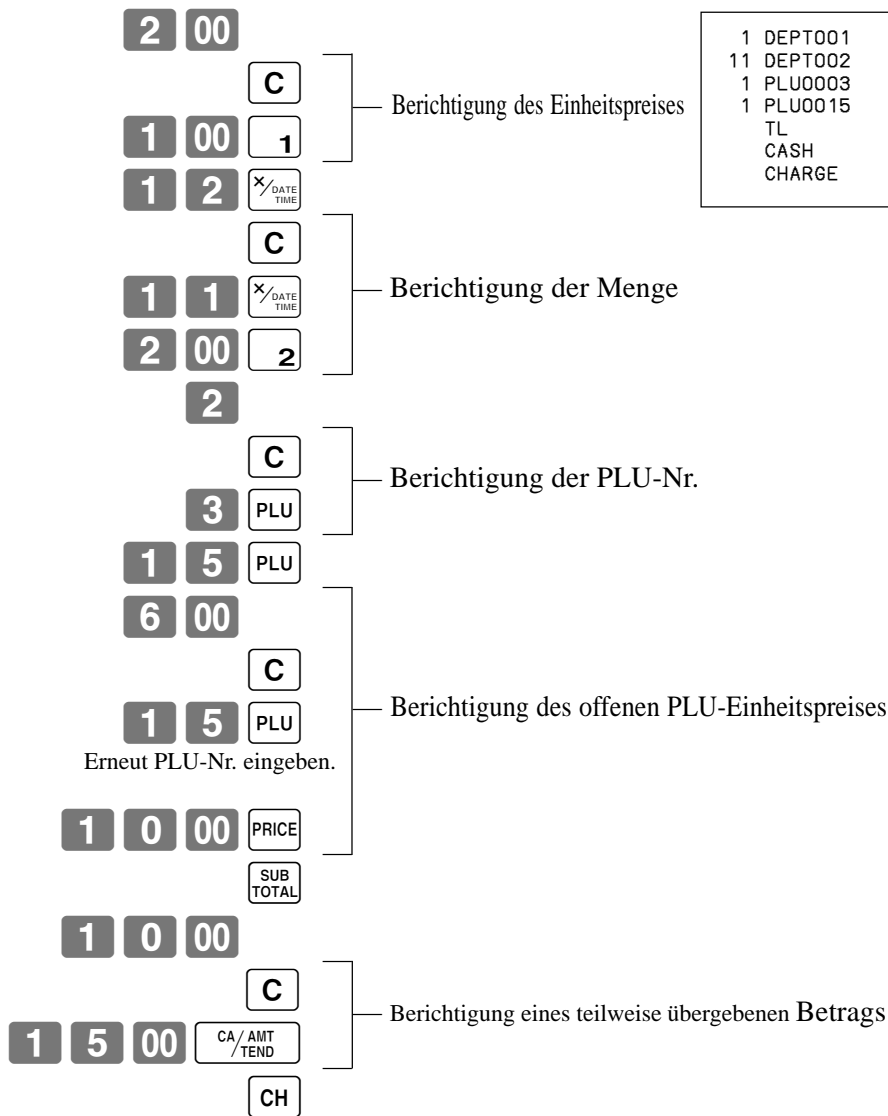

1	DEPT001	· 1.00
11	DEPT002	· 22.00
1	PLU0003	· 1.30
1	PLU0015	· 10.00
	TL	· 34.30
	CASH	· 15.00
	CHARGE	· 19.30

# Berichtigung eines eingegebenen und bereits registrierten Postens

## TASTENBETÄTIGUNG

## KASSENBON

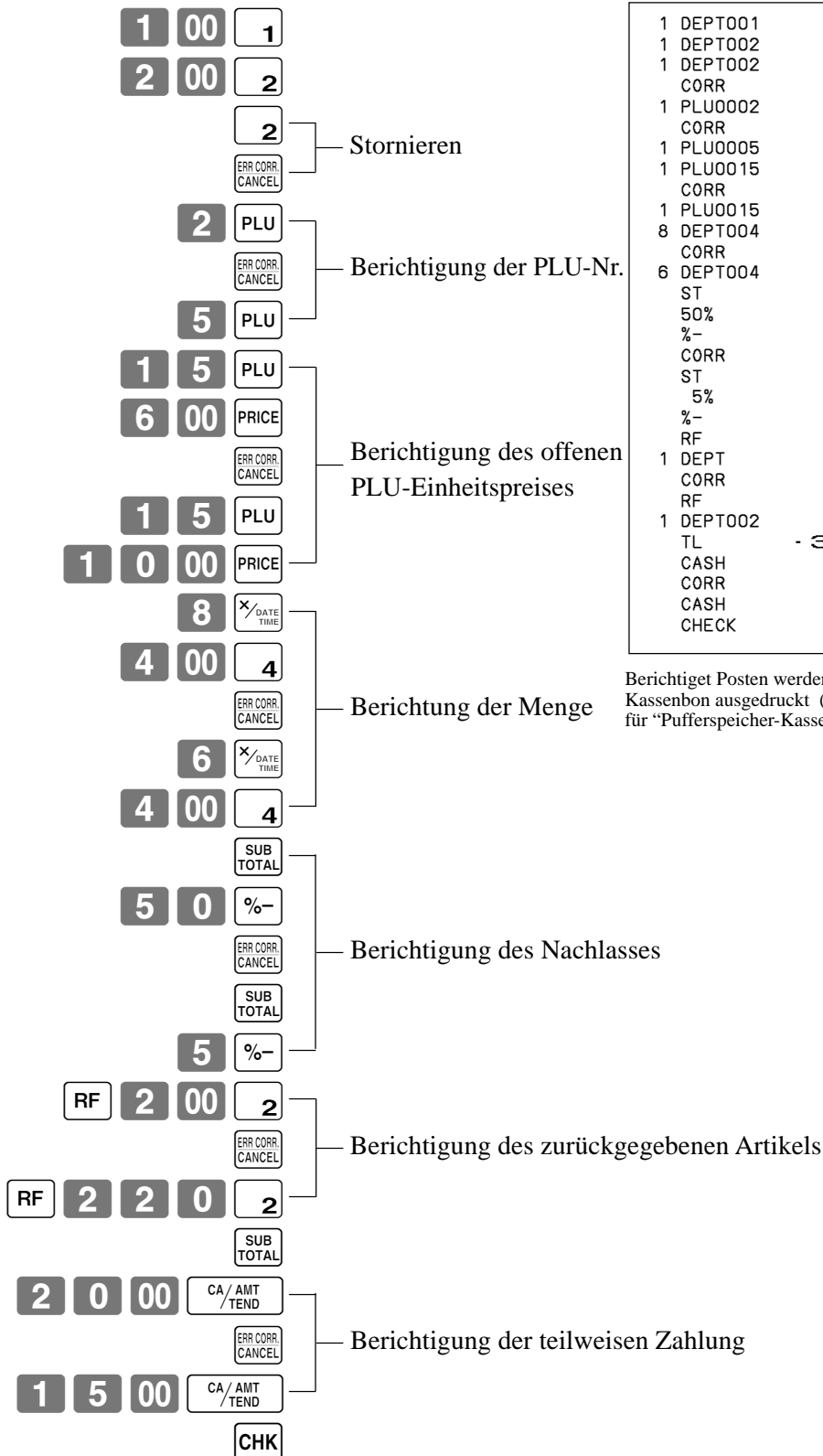

1	DEPT001	·1.00
1	DEPT002	·2.00
1	DEPT002	·2.00
	CORR	-2.00
1	PLU0002	·2.00
	CORR	-2.00
1	PLU0005	·1.50
1	PLU0015	·6.00
	CORR	-6.00
1	PLU0015	·10.00
8	DEPT004	·32.00
	CORR	-32.00
6	DEPT004	·24.00
	ST	·38.50
	50%	
	%-	-19.25
	CORR	·19.25
	ST	·38.50
	5%	
	%-	-1.93
	RF	.....
1	DEPT	-2.00
	CORR	-2.00
	RF	.....
1	DEPT002	-2.20
	TL	-34.37
	CASH	·20.00
	CORR	-20.00
	CASH	·15.00
	CHECK	·19.37

Berichtigte Posten werden nicht auf dem Kassensbon ausgedruckt (bei Programmierung für "Pufferspeicher-Kassensbon-Ausdruck").

# Grundlegende Operationen und Einstellungen

---

## Stornieren aller Posten in einer Transaktion

### TASTENBETÄTIGUNG

### KASSENBON

1 00 1  
2 00 2  
3 00 3  
4 00 4

1	DEPT001	-1.00
1	DEPT002	-2.00
1	DEPT003	-3.00
1	DEPT004	-4.00
	CANCEL	.....

SUB  
TOTAL

Die  Taste muss gedrückt werden, um die Transaktion zu stornieren.

ERR CORR.  
CANCEL

# Ausdrucken des täglichen RESET-Verkaufsberichts

Dieser Bericht zeigt die täglichen Verkaufssummen.

## TASTENBETÄTIGUNG

## BERICHT

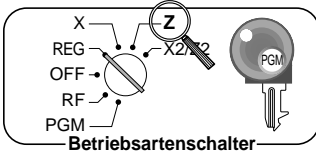

Betriebsartenschalter

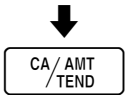

Z	03-06-2008	17:00		Datum/Zeit
	0001	000231		Maschinen-Nr./Fortlaufende Nr.
Z	DAILY	Z		Berichtstitel
Z	DEPT	0001		Warengruppenberichts-/Rückstellungszähler
		0001015		Berichtcode
DEPT001		203.25		Warengruppenzählung/Betrag *1
		· 1,108.54		
DEPT002		183		
		· 1,362.26		
		5		
TL		421.25		Warengruppenesamtzählung/Gesamtbetrag
		· 2,872.28		
Z	FIX	0001		Festgelegter Gesamtsummenberichts-/Rückstellungszähler
		0001011		Berichtcode
GROSS		981.25		Bruttosumme *2
		· 6,574.40		
NET	No	111		Nettosumme *2
		· 7,057.14		
CAID		· 1,919.04		Bargeld in Schublade *2
CHID		· 139.04		Gebühr in Schublade *2
CKID		· 859.85		Scheck in Schublade *2
CRID(1)		· 709.85		Kredit in Schublade 1 *2
CRID(2)		· 0.00		Kredit in Schublade 2 *2
CRID(3)		· 0.00		Kredit in Schublade 3 *2
CRID(4)		· 0.00		Kredit in Schublade 4 *2
RF	No	3		Rückzahlungsbetriebsart *2
		· 10.22		
CUST	CT	111		Kundennummer *2
AVRG		· 63.57		Durchschnittsverkauf pro Kunde *2
DC		· 1.22		Nachlassumme *2
REF		· 2.42		Rückzahlungstaste *2
ROUND		· 0.00		Rundungssumme *2
CANCEL	No	2		Stornierung *2
		· 12.97		

TA1		· 2,369.69		Steuerpflichtiger Betrag 1 *2
TX1		· 128.86		Steuerbetrag 1 *2
TA2		· 2,172.96		Steuerpflichtiger Betrag 2 *2
TX2		· 217.33		Steuerbetrag 2 *2
GT		· 00000000125478.96		Gesamtsumme *2
Z	TRANS	0001		Funktionstaste-Berichtstitel/Rückstellungszähler
		0001012		Berichtcode
CASH	No	362		Funktionstastenzählung/Betrag *1
		· 1,638.04		
CHARGE	No	56		
		· 1,174.85		
RC	No	4		
		· 810.00		
PD	No	5		
		· 520.00		
		· 5.00		
CORR	No	14		
		· 39.55		
RCT	No	3		
		5		

\*1 Nullsummen für Warengruppen/Funktionen (Betrag sowie Postennummern betragen Null) werden nicht ausgedruckt.

\*2 Diese Posten können durch Programmierung ausgelassen werden.

## Verwendung der Verkäuferfunktionen

### Einstellung der Verkäuferfunktionen

Wenden Sie bitte unteres Verfahren für Einstellung der Verkäuferfunktionen an.

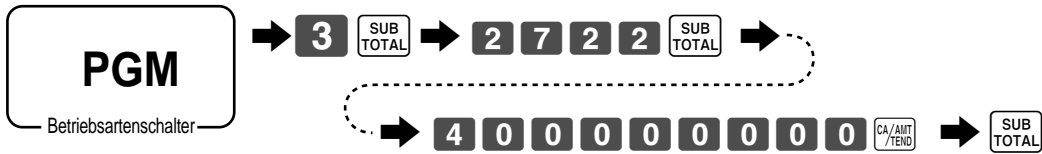

### An- und Abmeldung des Verkäufers

Sie können einen Verkäufer durch Verwendung der Verkäufernummer an- und abmelden.

#### Verkäufernummertaste

##### Anmelden des Verkäufers

#### TASTENBETÄTIGUNG

#### KASSENBON

Anmeldung von Verkäufer 1: **1** → CLK#

Anmeldung von Verkäufer 2: **2** → CLK#

Verkäufername:

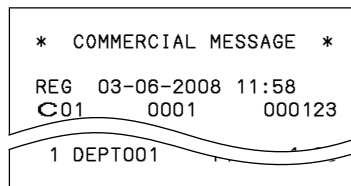

Verkäufername/Maschinen-Nr./Fortlaufende Nr.

- Wenn die Käufernummer nicht auf der Anzeige angezeigt werden soll, dann drücken Sie vor Eingabe der Nummer **CLK#**.

##### Abmeldung des Verkäufers

#### TASTENBETÄTIGUNG

Abmelden des Verkäufers: **SIGN OFF**  
(außer bei PGM-Betriebsart)

- Der gegenwärtige Verkäufer wird auch abgemeldet, wenn Sie den Betriebsartenschalter auf die Position OFF stellen.

### Wichtig!

- Der Fehlercode "E008" erscheint auf dem Display, wenn Sie eine Registrierung oder eine READ/RESET-Operation versuchen, ohne die Anmeldung vorzunehmen.
- Der angemeldete Verkäufer wird auch auf dem Kassenbon/Journalstreifen identifiziert.

# Einzelposten-Bargeldverkäufe

Wenn eine Warengruppentaste oder PLU für Einzelposten-Verkaufsstatus programmiert ist, wird die Transaktion sofort nach deren Registrierung abgeschlossen.

Die Einzelposten-Verkaufsfunktion kann nur für Bargeldverkäufe verwendet werden.

## Beispiel 1

### TASTENBETÄTIGUNG

### KASSENBN

Posten	Warengruppe 1	\$1,00
	Menge	1
	Status	S.I.S
Zahlungsart	Bargeld	\$1,00

1 00 1

Die Transaktion wird sofort abgeschlossen.

1 DEPT001	. 1.00	Warengruppe-Nr./ Einheitspreis
TL	- 1.00	Bargeldgesamtbetrag
CASH	. 1.00	

## Beispiel 2

### TASTENBETÄTIGUNG

### KASSENBN

Posten	Warengruppe 1	(\$1,00)
	Menge	3
	Status	S.I.S
Zahlungsart	Bargeld	\$3,00

3  DATE TIME  
1

Die Transaktion wird sofort abgeschlossen.

3 DEPT001	. 3.00
TL	- 3.00
CASH	. 3.00

## Beispiel 3

### TASTENBETÄTIGUNG

### KASSENBN

Posten 1	Warengruppe 3	\$2,00
	Menge	1
	Status	Normal
Posten 2	Warengruppe 1	(\$1,00)
	Menge	1
	Status	S.I.S
Zahlungsart	Bargeld	\$3,00

2 00 3  
1

Die Transaktion wird nicht abgeschlossen da ein anderer Posten vor der Warengruppe für Einzelpostenverkauf registriert wurde.

CA / AMT  
/ TEND

1 DEPT003	. 2.00
1 DEPT001	. 1.00
TL	- 3.00
CASH	. 3.00

## Währungswechselfunktion

Wenn Sie die <CE1> oder <CE2> Taste drücken, wird die gegenwärtige Zwischensumme, einschließlich Steuer, direkt in eine Fremdwährung umgewandelt und das Ergebnis angezeigt. Der darauf folgende Abschluss erfolgt unter Verwendung der Fremdwährung.



Die Währungswechselfunktion erfolgt durch Abschluss einer Transaktion, teilweise Barzahlung, Ausgabe eines Kassensbons oder durch Drücken von <SUBTOTAL>.













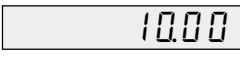

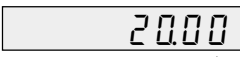
### Registrierung von Fremdwährung

#### Gesamter übergebener Betrag in Fremdwährung

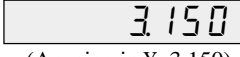
\* Vorprogrammierter Wechselkurs: ¥ 100 = \$0,9524

#### Wichtig!

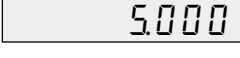
Der in einer Fremdwährung übergebene Zahlungsbetrag kann nur durch die  und  Taste registriert werden. Andere Abschlusstasten können nicht verwendet werden.

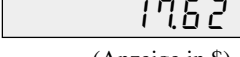
TASTENBETÄTIGUNG	ANZEIGE	KASSENBON														
<p>  ← Einheitspreis eingeben und zutreffende Warengruppentaste drücken.</p>	<p> (Anzeige in \$)</p>	<table border="1"> <tr> <td>1 DEPT001</td> <td>· 10.00</td> </tr> <tr> <td>1 DEPT002</td> <td>· 20.00</td> </tr> <tr> <td>TL</td> <td>- 30.00</td> </tr> <tr> <td>CE</td> <td></td> </tr> <tr> <td>CASH</td> <td>¥5,000</td> </tr> <tr> <td>CASH</td> <td>· 47.62</td> </tr> <tr> <td>CG</td> <td>· 17.62</td> </tr> </table>	1 DEPT001	· 10.00	1 DEPT002	· 20.00	TL	- 30.00	CE		CASH	¥5,000	CASH	· 47.62	CG	· 17.62
1 DEPT001	· 10.00															
1 DEPT002	· 20.00															
TL	- 30.00															
CE																
CASH	¥5,000															
CASH	· 47.62															
CG	· 17.62															
<p>  ← Nächsten Einheitspreis eingeben und zutreffende Warengruppentaste drücken.</p>	<p> (Anzeige in \$)</p>															
<p>  ← Die  und  Taste drücken, ohne ein Zahlenwert einzugeben. Diese Operation wandelt die Zwischensumme (einschließlich Steuer) des Dollar-Wertes in Yen um, indem der vorprogrammierte Wechselkurs verwendet wird. Das Ergebnis wird auf der Anzeige angezeigt und durch Programmierung auf dem Kassensbon/Journalstreifen ausgedruckt.</p>	<p> (Anzeige in ¥: 3.150)</p>															
<p>  ← Den in Yen übergebenen Betrag eingeben und  drücken. Diese Operation wandelt den eingegebenen Yen-Betrag in Dollar um, indem ein vorprogrammierter Wechselkurs verwendet wird. Das Ergebnis wird auf der Anzeige angezeigt.</p> <p>(5.000)</p>	<p> (Anzeige in \$)</p>															
<p> ← Diese Taste für Transaktionsabschluss drücken. Beachten, dass der Dollar-Betrag nicht nochmals eingegeben werden muss. Die Registrierkasse berechnet automatisch das Wechselgeld in Dollar und zeigt es auf der Anzeige, dem Kassensbon und dem Journalstreifen an.</p>	<p> (Anzeige in \$)</p>															



## Übergebener Geldbetrag teilweise in Fremdwährung

\* Vorprogrammierter Wechselkurs: ¥ 100 = \$0,9524

### Wichtig!

Der teilweise in Fremdwährung übergebene Zahlungsbetrag, kann nur mit der **CA/AMT/TEND** und **CHK** Taste registriert werden. Andere Abschlusstasten können nicht verwendet werden, wobei jedoch der verbleibende Restbetrag mit jeder Abschlusstaste abgeschlossen werden kann.

#### TASTENBETÄTIGUNG

#### ANZEIGE

#### KASSENBN

**1 0 00** **1**

← Einheitspreis und zutreffende Warengruppentaste drücken.

**10.00**  
(Anzeige in \$)

**2 0 00** **2**

← Nächsten Einheitspreis eingeben und zutreffende Warengruppentaste drücken.

**20.00**  
(Anzeige in \$)

**CE** **SUB/TOTAL**

← Die **CE** und **SUB/TOTAL** Taste drücken, ohne einen Zahlenwert einzugeben. Diese Operation wandelt die Zwischensumme (einschließlich Steuer) des Dollar-Werts in Yen um, indem der vorprogrammierte Wechselkurs verwendet wird. Das Ergebnis wird auf der Anzeige angezeigt und durch Programmierung auf dem Kassensbon/Journalstreifen ausgedruckt.

**3.150**  
(Anzeige in ¥: 3.150)

**2 0 00** **CE**  
(2.000)

← Den teilweise in Yen übergebenen Betrag eingeben und die **CE** Taste drücken. Diese Operation wandelt den eingegebenen Yen-Betrag in Dollar um, indem der vorprogrammierte Wechselkurs verwendet wird. Das Ergebnis wird auf der Anzeige angezeigt.

**2.000**

**CA/AMT/TEND**

← Die **CA/AMT/TEND** Taste drücken, um den teilweise in Yen übergebenen Bargelsbetrag zu spezifizieren. Beachten, dass Sie den Dollar-Betrag nicht nochmals eingeben müssen. Die Registrierkasse zieht den Dollar-Betrag, der dem übergebenen Yen-Betrag entspricht, von dem Gesamtbetrag ab und zeigt den Betrag auf der Anzeige an.

**10.95**  
(Anzeige in \$)

**CHK/TEND**

← Diese Taste für Transaktionsabschluss drücken.

**10.95**  
(Anzeige in \$)

1	DEPT001	· 10.00
1	DEPT002	· 20.00
	TL	- 30.00
	CE	
	CASH	¥2.000
	CASH	· 19.05
	CHECK	· 10.95

# Fortgeschrittene Operationen und Einstellungen

## Prämie

### Beispiel

#### TASTENBETÄTIGUNG

#### KASSENBON

Posten 1	Warengruppe 1	\$1,00
	Menge	1
	Prämie	10%
Posten 2	Warengruppe 1	\$2,00
	Menge	3
Zwischensumme	Prämie	(15%)
Zahlungsart	Bargeld	\$8,17

**1** **00** **1**  
**1** **0** **%+**  
**3** **X** **DATE**  
**TIME**  
**2** **00** **1**  
**SUB**  
**TOTAL**  
**%+**  
**CA / AMT**  
**/ TEND**

1 DEPT001	·1.00
10%	
%+	·0.10
3 DEPT001	·6.00
ST	·7.10
15%	
%+	·1.07
TL	<b>- 8.17</b>
CASH	·8.17

## Gutschein

Beachten Sie, dass Fehler auftreten, wenn das Ergebnis einer Berechnung negativ ist, aufgrund einer Programmierung der Registrierkasse für Sperrung von Guthaben.

### Beispiel

#### TASTENBETÄTIGUNG

#### KASSENBON

Posten 1	Warengruppe 1	\$3,00
	Menge	2
	Gutschein	\$0,50 × 2
Posten 2	Warengruppe 3	\$4,00
	Menge	1
	Gutschein	(\$1,00)
Zahlungsart	Bargeld	\$8,00

**2** **X** **DATE**  
**TIME**  
**3** **00** **1**  
**2** **X** **DATE**  
**TIME**  
**5** **0** **CPN**  
**4** **00** **3**  
**CPN**  
**CA / AMT**  
**/ TEND**

2 DEPT001	·6.00
COUPON	-1.00
1 DEPT003	·4.00
COUPON	-1.00
TL	<b>- 8.00</b>
CASH	·8.00

# Ausdrucken der Mehrwertsteuer-Einzelheiten

Sie können Ausdruck der Mehrwertsteuer-Einzelheiten beim Abschluss ausführen, ungeachtet, ob die Registrierkasse für Ausdruck oder Auslassung der Mehrwertsteuer-Einzelheiten programmiert wurde. Jedesmal, wenn Sie einen Ausdruck der Mehrwertsteuer-Einzelheiten haben wollen, drücken Sie <VAT>.

## Beispiel

### TASTENBETÄTIGUNG

### KASSENBON

Posten 1	Warengruppe 1	\$1,00
	Steuerpflichtig	1
Posten 2	PLU 1	(\$2,00)
	Steuerpflichtig	2
Zahlungsart	Bargeld	\$3,00

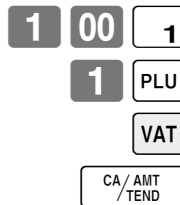

1	DEPT001	T1	·1.00
1	PLU0001	T2	·2.00
	TA1		·0.90
	TX1		·0.10
	TA2		·1.90
	TX2		·0.10
	TL		- 3.00
	CASH		·3.00

## Programmieren von Warengruppe/PLU-Beschreibungen und voreingestellter Meldungen in der Liste

In diesem Abschnitt werden die Verfahren für Wahl der Warengruppen/PLU-Beschreibungen sowie der voreingestellten Meldungen von der Voreinstellungsliste beschrieben. Lesen Sie bitte den Hilfe-Kassenbon für leichte Einstellung der Beschreibungen und Meldungen.

### Wahl und Einstellung der Warengruppen/PLU-Beschreibungen in der Liste

1. Stellen Sie die PGM-Betriebsart ein.
2. Geben Sie **0 7** ein und drücken Sie die **HELP** Taste.
3. Wählen Sie den Postennamen und führen Sie diese Schritte in der Liste aus.

### Wahl und Einstellung der voreingestellten Kassenbonmeldungen und des Grafiklogos in der Liste

1. Stellen Sie die PGM-Betriebsart ein.
2. Geben Sie **0 8** ein und drücken Sie die **HELP** Taste. (Dann wird das Programmierverfahren sowie die Abrufmeldungsliste ausgegeben.)
3. Führen Sie diese Schritte in der Liste aus.

### Ausdruckbeispiel für Abrufmeldung und –grafik



# Manuelle Zeicheneingabe

Dieser Abschnitt zeigt die Verfahren, die Sie für Programmieren der Warengruppen/PLU-Beschreibungen, Werbemeldungen, Tastenbeschreibungen, Berichtstitel, Gesamtsummenbeschreibungen (wie z.B. Bruttogesumme, Nettosumme...) und Verkäufername verwenden können.

Die Zeichen, die Sie über die Zeichentastatur oder Mehrfachanschlag-Tastatur eingegeben haben, können programmiert werden. Der Abschnitt "Eingabe von Zeichen" zeigt die Eingabe von Zeichen und der Abschnitt "Programmieren der Beschreibungen und Meldungen durch Zeicheneingabe" zeigt die Programmierung der eingegeben Zeichen für die einzelnen Speicher.

## Eingabe von Zeichen

In diesem Abschnitt ist die Methode für Eingabe der Beschreibungen und Meldungen (Zeichen) während der Programmierung in die Registrierkasse beschrieben.

Die Zeichen werden durch die Zeichentastatur oder Mehrfachanschlag-Methode spezifiziert. In der ersten Hälfte dieses Abschnitts ist die Verwendung der Zeichentastatur beschrieben. Die zweite Hälfte beschreibt die Eingabemethode mittels Mehrfachanschlagung.

### Verwendung der Zeichentastatur

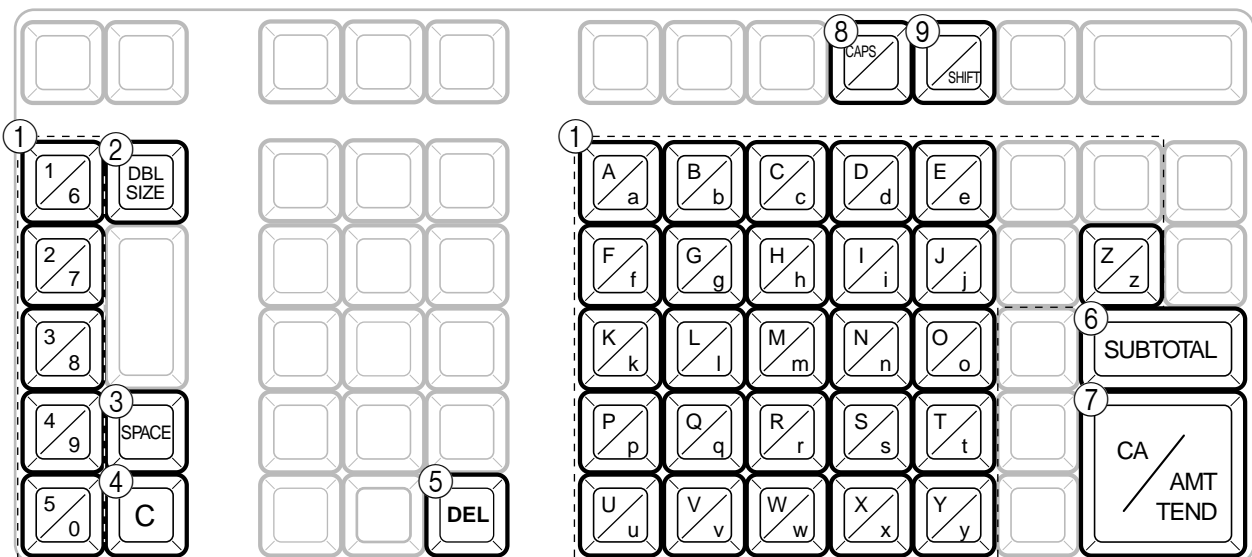

#### ① Alphabettasten

Verwenden Sie diese Taste für Eingabe von Zeichen.

#### ② Taste für Buchstaben doppelter Größe

Spezifiziert, dass die nächsten Zeichen, die von Ihnen eingegeben werden, die doppelte Größe aufweisen. Nach Eingabe der Zeichen mit doppelter Größe, drücken Sie diese Taste für Zeichen mit normaler Größe.

#### ③ Leerstellentaste

Drücken Sie diese Taste für Eingabe einer Leerstelle.

#### ④ Löschtaste

Drücken Sie diese Taste für Löschung aller bei Programmierung eingegebenen Zeichen.

#### ⑤ Löschtaste (Rücktaste)

Löscht das zuletzt eingegebene Zeichen, wie bei einer Rücktaste.

#### ⑥ Programmendetaste

Für Abschluss der Zeichenprogrammierung.

#### ⑦ Zeicheneingabetaste

Für Registrierung der eingegebenen Zeichen.

#### ⑧ CAPS-Taste

Durch Drücken dieser werden Kleinbuchstaben auf Großbuchstaben umgeschaltet.

#### ⑨ Umschalttaste

Durch Drücken dieser Taste werden Großbuchstaben auf Kleinbuchstaben umgeschaltet.

#### Beispiel:

Für Eingabe von "Apple Juice", die Tasten <DBL><A><DBL><Shift><p> <p> <l> <e> <Space> <CAPS><J> <Shift><u> <i> <c> <e> betätigen.

## Eingabe von Zeichen durch Mehrfachanschlag

Wenn Sie Zeichen mit dieser Methode eingeben, müssen Sie jede Taste wiederholt betätigen, bis das gewünschte Zeichen erscheint.

### Mehrfachanschlag-Tastatur

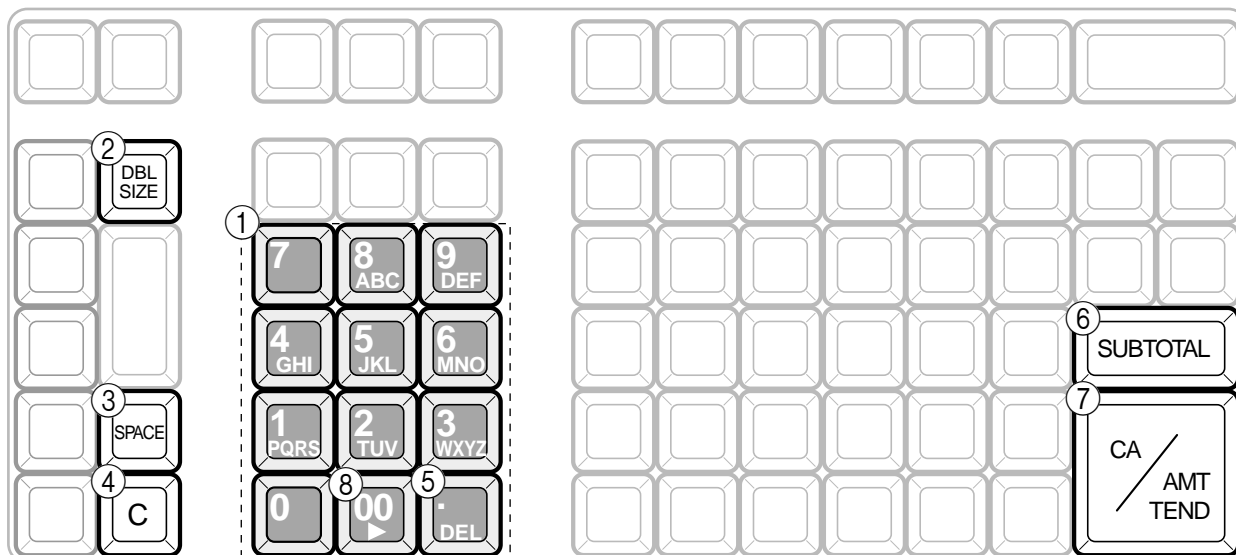

#### ① Alphabettasten

Verwenden Sie diese Taste für Eingabe von Zeichen.

Taste	Text
7	7 @ - / : ! ? " ( ) * # + , ^ ; < = > \$ ¥ % & [ ] ' {   } . " . \ _ ' ¢ x ÷ i € § (Leerstelle)
8	A B C a b c 8 Ä Å Æ Á Â Ã Ç â ä à å æ á â ç
9	D E F d e f 9 ð É Ê Ë Ì Í Î Ï Ñ Ò Ó Ô Õ Ö ÷ ø é ê ë è f
4	G H I g h i 4 Í Î Ï Ñ Ò Ó Ô Õ Ö ÷ ø é ê ë è f
5	J K L j k l 5
6	M N O m n o 6 Ñ Ò Ó Ô Õ Ö ÷ ø é ê ë è f
1	P Q R S p q r s 1 P P β
2	T U V t u v 2 Ü Ú Û Ü Û Û Û Û μ
3	W X Y Z w x y z 3 Ÿ Ÿ Ÿ
0	0
00	(Rechter Cursor)
.	(Löschen)

#### ② Taste für Buchstaben doppelter Größe

Spezifiziert, dass die nächsten Zeichen, die von Ihnen eingegeben werden, die doppelte Größe aufweisen. Nach Eingabe der Zeichen mit doppelter Größe, diese Taste für Zeichen mit normaler Größe drücken.

#### ③ Leerstellentaste

Drücken Sie diese Taste für Eingabe einer Leerstelle.

#### ④ Löschentaste

Für Löschung aller bei Programmierung eingegebener Zeichen.

#### ⑤ Löschentaste (Rücktaste)

Löscht das zuletzt eingegebene Zeichen, wie bei einer Rücktaste.

#### ⑥ Programmendertaste

Für Abschluss der Zeichenprogrammierung.

#### ⑦ Zeicheneingabetaste

Für Registrierung der programmierten Zeichen.

#### ⑧ Taste für rechten Cursor

Bewegen Sie den Cursor um eine Stelle nach rechts, um ein Zeichen bei der gleichen Anschlagtaste einzugeben.

#### Beispiel:

Für Eingabe von " C L A S S a " ,  
die Tasten "<DBL> 8 8 8 5 5 5 <DBL> 8 1 1 1 1 00 1 1 1 1 <Space> 8 8 8 8" betätigen.

# Programmieren von Beschreibungen und Meldungen durch Zeicheneingabe

Die folgenden Beschreibungen und Meldungen können programmiert werden:

- Berichtbeschreibung (wie z.B. Bruttogesumme, Nettosumme, Bargeld in der Schublade ...)
- Gesamtsumme
- Sonderzeichen (wie z.B. Betriebsartensymbol, Steuerepflichtsymbol...)
- Titel des Auslese-/Rückstellberichts
- Verkäufername
- PLU-Artikel-Beschreibung
- Meldung (Firmenlogo, Werbemeldung und Abschlussmeldung)
- Beschreibung der Funktionstasten
- Beschreibung der Warengruppentasten

## Programmieren der PLU-Beschreibung

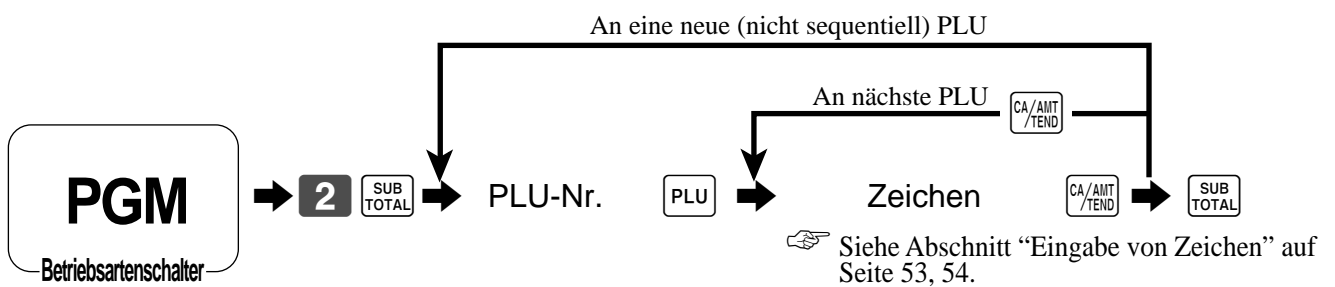

Bericht-Nr.	Inhalt	Anfängliches Zeichen	Ihr Zeichen
0001	PLU0001	PLU0001	
0002	PLU0002	PLU0002	
0003	PLU0003	PLU0003	
0004	PLU0004	PLU0004	
0005	PLU0005	PLU0005	
0006	PLU0006	PLU0006	
0007	PLU0007	PLU0007	
0008	PLU0008	PLU0008	
0009	PLU0009	PLU0009	
0010	PLU0010	PLU0010	
0011	PLU0011	PLU0011	
0012	PLU0012	PLU0012	
0013	PLU0013	PLU0013	
0014	PLU0014	PLU0014	
0015	PLU0015	PLU0015	
0016	PLU0016	PLU0016	
0017	PLU0017	PLU0017	
0018	PLU0018	PLU0018	
0019	PLU0019	PLU0019	
0020	PLU0020	PLU0020	
0021	PLU0021	PLU0021	
0022	PLU0022	PLU0022	
0023	PLU0023	PLU0023	
0024	PLU0024	PLU0024	
0025	PLU0025	PLU0025	
0026	PLU0026	PLU0026	
0027	PLU0027	PLU0027	
0028	PLU0028	PLU0028	
0029	PLU0029	PLU0029	
0030	PLU0030	PLU0030	

# Fortgeschrittene Operationen und Einstellungen

## Programmieren der Warengruppe/Funktionstasten-Beschreibung

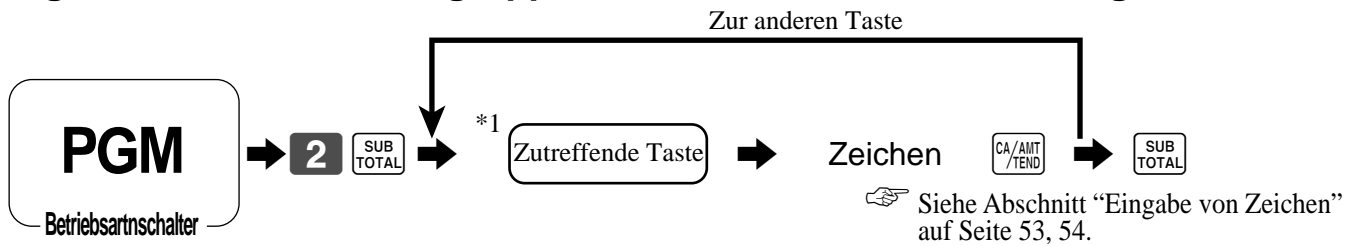

\*1 Zutreffende Taste: Drücken Sie für Warengruppen-Umschaltung zuerst die <DEPT SHIFT> Taste.

### Funktionstaste

Inhalt	Anfängliches Zeichen	Ihr Zeichen									
Bargeld/Übergebener Betrag	CASH										
Gebühr	CHARGE										
Scheck	CHECK										
Einzahlung	RC										
Auszahlung	PD										
Minus	-										
Nachlass	%-										
Prämie	%+										
Kassenbon-Ein/Aus	RCT ON/OFF										
Kassenbon nach Abschluss	RCT										
Rückzahlung	RF										
Fehlerkorrektur/Stornierung	CORR										
Abmeldung	SIGN-OFF										
Öffnen	OPEN										
Warengruppe-Umschaltung	SHIFT/No										
Multiplikation/Datum Zeit	X										
Gutschein	COUPON										
Mehrwertsteuer	VAT										
Nichtaddierung/Nichtverkauf	#/NS										
Währungswechsel 1	CE 1										
Währungswechsel 2	CE 2										

### Warengruppentaste

Inhalt	Anfängliches Zeichen	Ihr Zeichen									
Warengruppe 001	DEPT001										
Warengruppe 002	DEPT002										
Warengruppe 003	DEPT003										
Warengruppe 004	DEPT004										
Warengruppe 005	DEPT005										
Warengruppe 006	DEPT006										
Warengruppe 007	DEPT007										



## Programmieren von Meldungen

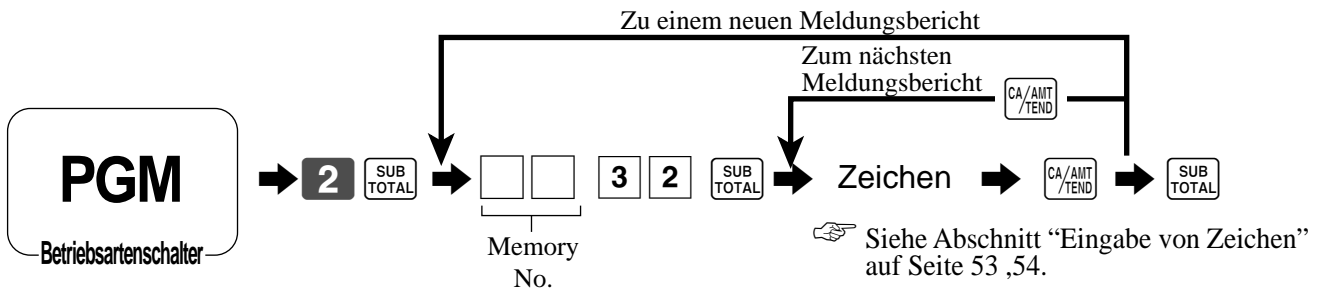

## Kassenbon-Meldung

Siehe "(Meldungssteuerung)" auf Seite 64.

Speicher-Nr.	Inhalt	Anfängliches Zeichen	Ihr Zeichen
01	Erste Zeile des Firmenlogos	YOUR RECEIPT	
02	Zweite Zeile des Firmenlogos	THANK YOU	
03	Dritte Zeile des Firmenlogos	CALL AGAIN	
04	Vierte Zeile des Firmenlogos		
05	Erste Zeile der Werbemeldung		
06	Zweite Zeile des Werbemeldung		
07	Dritte Zeile der Werbemeldung		
08	Vierte Zeile der Werbemeldung		
09	Erste Zeile der Abschlussmeldung		
10	Zweite Zeile der Abschlussmeldung		
11	Dritte Zeile der Abschlussmeldung		
12	Vierte Zeile der Abschlussmeldung		
:	:		
25	(wird nicht verwendet)	DUPLICATE RECEIPT	
:	:		
40	Erste Zeile der GST-Meldung für Australien	TAX INVOICE	
41	Zweite Zeile der GST-Meldung für Australien	* INDICATES	
42	Dritte Zeile der GST-Meldung für Australien	TAXABLE SUPPLY	

## Programmieren des Verkäufersnamen

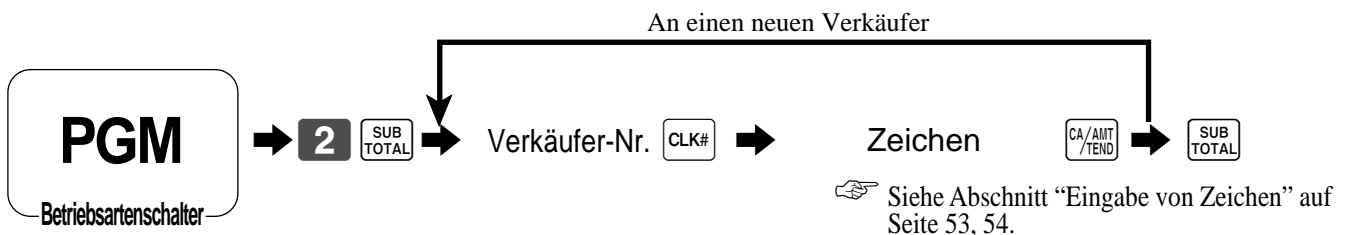

## Verkäufername

Verkäufer-Nr.	Inhalt	Anfängliches Zeichen	Ihr Zeichen
01	Verkäufer 01	C01	
02	Verkäufer 02	C02	
03	Verkäufer 03	C03	
04	Verkäufer 04	C04	

# Fortgeschrittene Operationen und Einstellungen

## Programmierung anderer Beschreibungen

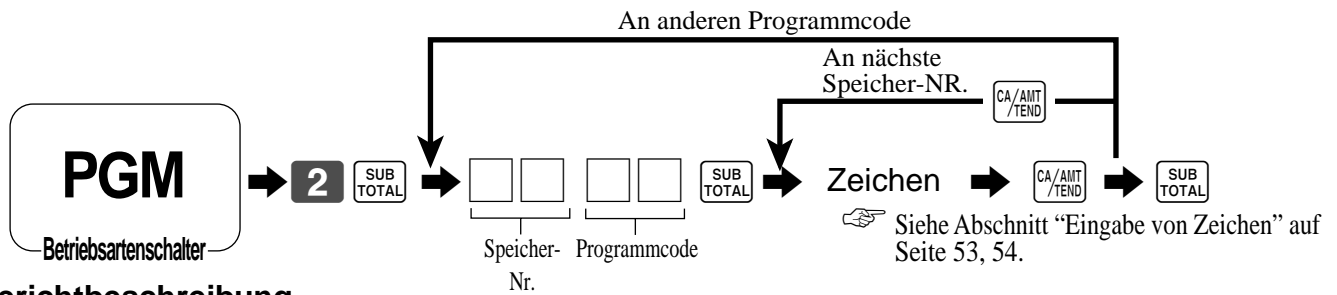

## Berichtbeschreibung

Memory No.	Program code	Contents	Initial character	Yours																			
01	01	Bruttosumme	GROSS																				
02		Nettosumme	NET																				
03		Bargeld in Schublade	CAID																				
04		Kreditbetrag in Sublade	CHID																				
05		Scheck in Schublade	CKID																				
06		Kredit 1 in Schublade	CRID(1)																				
07		Kredit 2 in Schublade	CRID(2)																				
08		Kredit 3 in Schublade	CRID(3)																				
09		Kredit 4 in Schublade	CRID(4)																				
10		Bargeld in Schublade für Unterwährung	CAID2																				
11		Gebühr in Schublade für Unterwährung	CHID2																				
12		Scheck in Schublade für Unterwährung	CKID2																				
17		Summe für Rückzahlungsbetriebsart	RF																				
18		Kundenzählung	CUST																				
19		Durchschnittsverkauf pro Kunde	AVER																				
20		Verkäuferkommission 1 Summe	C-1																				
21		Verkäuferkommission 2 Summe	C-2																				
22		Fremdwährung-Bargeld in Schublade	CECA1																				
23		Fremdwährungsscheck in Schublade	CECK1																				
26		Reduzierung	DC																				
27		Gutschein	COUPON																				
28		Zurückgegebener Artikel	REF																				
29		Rundung für Unterwährung	ROUND																				
30		Rundung	ROUND																				
31		Stornierung	CANCEL																				
33		Steuerpflichtiger Betrag 1	TA1																				
34		Steuer 1	TX1																				
35		Steuerpflichtiger Betrag 2	TA2																				
36		Steuer 2	TX2																				
37		Steuerpflichtiger Betrag 3	TA3																				
38		Steuer 3	TX3																				
39		Steuerpflichtiger Betrag 4	TA4																				
40		Steuer 4	TX4																				
41		Nichtsteuerpflichtiger Betrag	NON TAX																				

## Gesamtsumme, Sonderzeichen

Speicher-Nr.	Programmcode	Inhalt	Anfängliches Zeichen	Ihr Zeichen	
01	23	Hauptwährungssymbol (2), @ (2), Nr. (2), Doppelte Preisauszeichnung (2), wird nicht verwendet (4), Unterwährungssymbol (2)		.   @   N   o   /   *   *   €	
02		Nr. des verkauften Postens (2), Kundennummer (2), wird nicht verwendet (6), Multiplikationsanzeige (2)	NoCT@ LB *QT		
03		Multiplikation (6) wird nicht verwendet (6)	X		
04		Steuerpflichtsymbol 1 (jeweils 3) für Steuer 1, Steuer 2, Steuer 3, Steuer 4	T1 T2 T3 T4 T5		
06		Steuerpflichtsymbol 3 (jeweils 3) für Steuer 1/2, Steuer 1/3, wird nicht verwendet, wird nicht verwendet, Steuer 2/3	T12T13T14 T23		
08		Fremdwährung (jeweils 2), wird nicht verwendet (8)	* * * * *		
09		Betriebsartsymbol 1 (jeweils 4) REG 1/2, RF, wird nicht verwendet	REG RFR		
10		Betriebsartsymbol 2 (jeweils 4) PGM, Täglicher X, Täglicher Z, Peditisch	P X Z XZ		
11		Betriebsartsymbol 3 (jeweils 4) wird nicht verwendet, PGM Auslesung	TRG PGMX		
12		Dezimal; Betrag/Menge, Trennsymbol (Haupt/Untersymbol) (jeweils 1), wird nicht verwendet (3), Quadrat (7)	. . . . . X		
13		A.M.,P.M. (jeweils 3), Anzeige von ST bei Punktanzeige (2)	'AM 'PM 'ST		
16		Anzeige für Zwischensummensymbol (ST-Taste) (16)	ST		
17		Zwischensummennachlass/Prämiensymbol (16)	ST		
18		Symbol für Kassenbonsomme nach Abschluss (16)	TL		
19		Wechselgeldsymbol (16)	CG		
01		20	Gesamtsumme (16)	GT	

## Berichttitel

Speicher-Nr.	Programmcode	Inhalt	Anfängliches Zeichen	Ihr Zeichen
01	24	Titel des Festsummenberichts	FIX	
02		Titel des Transaktionstasten-Berichts	TRANS	
03		Titel des PLU-Verkaufsberichts	PLU	
04		Titel des Warengruppen-Verkaufsberichts	DEPT	
05		Titel des Gruppenverkaufsberichts	GROUP	
06		Titel des Verkäuferumsatzberichts	CASHIER	
08		Titel des stündlichen Verkaufsberichts	HOURLY	
09		Titel des monatlichen Verkaufberichts	MONTHLY	
16		Titel des finanziellen Berichts	FLASH	

## Programm für Maschinenmerkmale

### Allgemeines Steuerprogramm

#### Programmervorgang

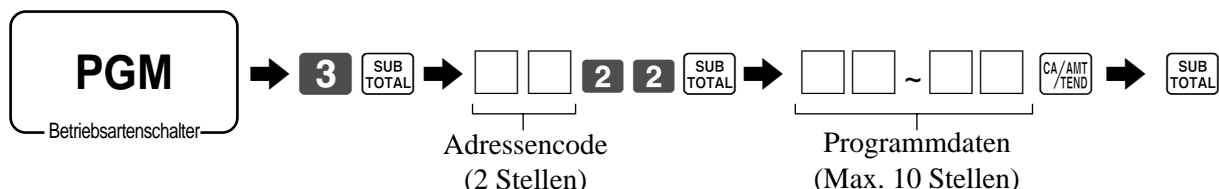

#### Programmdate (durch Adressencode)

##### Adressencode 02 (Maschinennummer)

Beschreibung	Wahl	Programmcode	Ausgangswert
Maschinennummer	Bedeutsame Zahlen	<input type="text"/> <input type="text"/> <input type="text"/> <input type="text"/> D <sub>4</sub> D <sub>3</sub> D <sub>2</sub> D <sub>1</sub>	<input type="text"/> <input type="text"/> <input type="text"/> <input type="text"/> 0 0 0 0 D <sub>4</sub> D <sub>3</sub> D <sub>2</sub> D <sub>1</sub>

##### Adressencode 03 (fortlaufende Nummer)

Beschreibung	Wahl	Programmcode	Ausgangswert
Rückstellung der fortlaufenden Nummer nach Ausgabe des täglichen Berichts.	Nein = 1 Ja = 0	<input type="text"/> D <sub>8</sub>	<input type="text"/> 0 D <sub>8</sub>
Immer "00000000"		<input type="text"/> ~ <input type="text"/> D <sub>7</sub> ~ D <sub>1</sub>	<input type="text"/> ~ <input type="text"/> 0 ~ 0 D <sub>7</sub> ~ D <sub>1</sub>

##### Adressencode 04 (Steuersystem, Rundung)

Beschreibung	Wahl	Programmcode	Ausgangswert
Rundung für Registrierung anwenden. Keine Rundung = 0, IF1 = 1, IF2 = Dänisch = 3, Norwegisch = 4, Singapur = 5 Finnisch = 6, Australien = 7, Südafrika = 8, Andere Rundungen = 9 (Siehe D1)	Bedeutsame Zahl (0-9)	<input type="text"/> D <sub>10</sub>	<input type="text"/> 0 D <sub>10</sub>
Steuersystem Einzelsteuersystem (1 - 4) = 0, Singapur Steuersystem = 3	Bedeutsame Zahl	<input type="text"/> D <sub>9</sub>	<input type="text"/> 0 D <sub>9</sub>
Immer "00000000"		<input type="text"/> ~ <input type="text"/> D <sub>8</sub> ~ D <sub>2</sub>	<input type="text"/> ~ <input type="text"/> 0 ~ 0 D <sub>8</sub> ~ D <sub>2</sub>
Andere Rundungen: Neuseeland (A) = 0, Neuseeland (B) = 1 (D10 muss auf "9" eingestellt werden.)	Bedeutsame Zahl (0 - 1)	<input type="text"/> D <sub>1</sub>	<input type="text"/> 0 D <sub>1</sub>

#### Rundung

IF 1 Rundung		Dänische Rundung		Singapur Rundung		Australien Rundung	
Letzte 1 Stelle von ST	Ergebnis	Letzte 2 Stellen von ST/CA CG	Ergebnis	Letzte 1 Stelle des Postens, %+, %- REG	Ergebnis	Letzte 1 Stelle von ST/CA CG	Ergebnis
0 ~ 2	0	00 ~ 12	00	0 ~ 2	0	0 ~ 2	0
3 ~ 7	5	13 ~ 37	25	3 ~ 7	5	3 ~ 7	5
8 ~ 9	10	38 ~ 62	50	8 ~ 9	10	8 ~ 9	10
		63 ~ 87	75				
		88 ~ 99	100				
IF 2 Rundung		Norwegische Rundung		Finnische Rundung		Südafrika Rundung	
Letzte 1 Stelle von ST	Ergebnis	Letzte 1 Stelle von ST	Ergebnis	Letzte 2 Stellen von ST/CA CG	Ergebnis	Letzte 1 Stelle von ST	Ergebnis
0 ~ 4	0	00 ~ 24	0	0 ~ 2	0	0 ~ 4	0
5 ~ 9	10	25 ~ 74	50	3 ~ 7	5	5 ~ 9	5
		75 ~ 99	100	8 ~ 9	10		
						Neuseeland (A/B) Rundung	
						Letzte 1 Stelle von ST/CA CG	Ergebnis
						0 ~ 4/5	0
						5/6 ~ 9	10

## Adressencode 05 (Druckersteuerung für Kassenbon)

Beschreibung		Wahl	Programmcode	Ausgangswert
Ausdrucken der Summenzeile während Abschluss.	a	Ja = 0 Nein = 1	<input type="checkbox"/>	<input type="checkbox"/> 0
Zeitsystem: ① 24-Stunden-System, ② 12-Stunden-System	b	① = 0 ② = 2	(a+b) D <sub>10</sub>	(a+b) D <sub>10</sub>
Ausdrucken des Pufferkassenbons *1		Nein = 0 Ja = 2	<input type="checkbox"/> D <sub>9</sub>	<input type="checkbox"/> D <sub>9</sub>
Nichtausdrucken der Postenzeile auf Journalstreifen (JOURNAL SKIP)		Nein = 0 Ja = 1	<input type="checkbox"/> D <sub>8</sub>	<input type="checkbox"/> D <sub>8</sub>
Immer "000"			<input type="checkbox"/> <input type="checkbox"/> <input type="checkbox"/> D <sub>7</sub> D <sub>6</sub> D <sub>6</sub>	<input type="checkbox"/> <input type="checkbox"/> <input type="checkbox"/> D <sub>7</sub> D <sub>6</sub> D <sub>5</sub>
Ausdrucken der verkauften Posten (Postenzähler)	a	Nein = 0 Ja = 1	<input type="checkbox"/>	<input type="checkbox"/> 2
Ausdrucken der Steuersymbole.	b	Ja = 0 Nein = 2	(a+b) D <sub>4</sub>	(a+b) D <sub>4</sub>
Immer "00"			<input type="checkbox"/> <input type="checkbox"/> D <sub>3</sub> D <sub>2</sub>	<input type="checkbox"/> <input type="checkbox"/> D <sub>3</sub> D <sub>2</sub>
Immer "0"			<input type="checkbox"/> D <sub>1</sub>	<input type="checkbox"/> D <sub>1</sub>

\*1: "Ja" einstellen, wenn Kassenbons mit Wasserzeichen ausgedruckt werden sollen.  
D<sub>4</sub> Nach Aktivierung der GST für Australien, wird D "0".

## Adressencode 06 (Berechnung- & Bedienkontrollfunktion)

Beschreibung		Wahl	Programmcode	Ausgangswert
Bei +/- Operation den Steuertabellen- und Kommissionsstatus des vorherigen Postens einhalten.	a	Ja = 0 Nein = 1	<input type="checkbox"/>	<input type="checkbox"/> 0
Eingabepflicht einer Gelddeklaration vor Auslese/Rückstelloperation.	b	Nein = 0 Ja = 4	(a+b) D <sub>10</sub>	(a+b) D <sub>10</sub>
Eingabepflicht der <input type="checkbox"/> SUB <input type="checkbox"/> TOTAL Taste vor Transaktionsabschluss.	a	Nein = 0 Ja = 1	<input type="checkbox"/>	<input type="checkbox"/> 0
Kreditsaldo während Abschluss zulässig.	b	Ja = 0 Nein = 2	(a+b+c) D <sub>9</sub>	(a+b+c) D <sub>9</sub>
Mehrere Rückzahlungsoperationen zulässig.	c	Ja = 0 Nein = 4	<input type="checkbox"/>	<input type="checkbox"/> 0
Das Ergebnis von +/-,%+/%- für den Posten bestimmen (Nettosumme)		Nein = 0 Ja = 1	<input type="checkbox"/> D <sub>8</sub>	<input type="checkbox"/> D <sub>8</sub>
Kommission in Nettosumme einschließen.		Ja = 0 Nein = 2	<input type="checkbox"/> D <sub>7</sub>	<input type="checkbox"/> D <sub>7</sub>
Löschen des Tastenpuffers bei Kassenbonausgabe (nur REG-Betriebsart).	a	Nein = 0 Ja = 1	<input type="checkbox"/>	<input type="checkbox"/> 0
Tonerfassung für Tontaste.	b	Ja = 0 Nein = 2	(a+b+c) D <sub>6</sub>	(a+b+c) D <sub>6</sub>
Nachträgliche Kassenbon-Ausgabe, nach Ausgabe des Original-Kassenbons.	c	Nein = 0 Ja = 4	<input type="checkbox"/>	<input type="checkbox"/> 0
Immer "00"			<input type="checkbox"/> <input type="checkbox"/> D <sub>5</sub> D <sub>4</sub>	<input type="checkbox"/> <input type="checkbox"/> D <sub>5</sub> D <sub>4</sub>
Immer "0"			<input type="checkbox"/> D <sub>3</sub>	<input type="checkbox"/> D <sub>3</sub>
<00> Taste als <000> verwenden.		<00> = 0 <000> = 4	<input type="checkbox"/> D <sub>2</sub>	<input type="checkbox"/> D <sub>2</sub>
Immer "00"			<input type="checkbox"/> D <sub>1</sub>	<input type="checkbox"/> D <sub>1</sub>

# Fortgeschrittene Operationen und Einstellungen

## Adressencode 08 (Druckersteuerung für Festsummenbericht)

Beschreibung		Wahl	Programmcode	Ausgangswert
Ausdrucken der Bruttoverkaufssumme auf Festsummenbericht (GROSS)	a	Ja = 0 Nein = 1	<input type="checkbox"/> (a+b+c) D <sub>10</sub>	<input type="checkbox"/> 0 (a+b+c) D <sub>10</sub>
Ausdrucken der Nettoverkaufssumme auf Festsummenbericht (NET)	b	Ja = 0 Nein = 2		
Ausdrucken des Bargeld in der Schublade auf Festsummenbericht (CAID)	c	Ja = 0 Nein = 4		
Ausdrucken der Kreditsumme in der Schublade auf Festsummenbericht (CHID)		Ja = 0 Nein = 2	<input type="checkbox"/> D <sub>9</sub>	<input type="checkbox"/> 0 D <sub>9</sub>
Ausdrucken der Scheckssumme in der Schublade auf Festsummenbericht (CKID)	a	Ja = 0 Nein = 1	<input type="checkbox"/> (a+b) D <sub>8</sub>	<input type="checkbox"/> 0 (a+b) D <sub>8</sub>
Ausdrucken der Kreditsumme in der Schublade auf dem Festsummenbericht (CRID(1) - (4))	b	Ja = 0 Nein = 4		
Immer "0"			<input type="checkbox"/> 0 D <sub>7</sub>	<input type="checkbox"/> 0 D <sub>7</sub>
Ausdrucken der Summe für RF-Betriebsart auf Festsummenbericht (RF)		Ja = 0 Nein = 4	<input type="checkbox"/> D <sub>6</sub>	<input type="checkbox"/> 0 D <sub>6</sub>
Ausdrucken der Kundennummer auf Festsummenbericht (CUST)	a	Ja = 0 Nein = 1	<input type="checkbox"/> (a+b) D <sub>5</sub>	<input type="checkbox"/> 2 (a+b) D <sub>5</sub>
Ausdrucken des Durchschnittsverkaufs pro Kunde auf dem Festsummenbericht (AVER)	b	Ja = 0 Nein = 2		
Immer "0"			<input type="checkbox"/> D <sub>4</sub>	<input type="checkbox"/> 4 D <sub>4</sub>
Ausdrucken der Kommission 1 auf Festsummenbericht (C-1)	a	Ja = 0 Nein = 1	<input type="checkbox"/> (a+b+c) D <sub>3</sub>	<input type="checkbox"/> 7 (a+b+c) D <sub>3</sub>
Ausdrucken der Kommission 2 auf Festsummenbericht (C-2)	b	Ja = 0 Nein = 2		
Ausdrucken der Summen für Fremdwährungsbargeld und -scheck in der Schublade auf Festsummenbericht (CECA1 - 2, CECK1 - 2)	c	Ja = 0 Nein = 4		
Ausdrucken von <MINUS>, <COUPON>, <%-> und Nettosumme für vermischte & Übereinstimmungsoperation auf dem Festsummenbericht (DC)	a	Ja = 0 Nein = 1	<input type="checkbox"/> (a+b+c) D <sub>2</sub>	<input type="checkbox"/> 3 (a+b+c) D <sub>2</sub>
Ausdrucken der Nettosumme von <REFUND> und <VOID> Operation auf Festsummenbereich (REF)	b	Ja = 0 Nein = 2		
Ausdrucken der nichtsteuerpflichtigen Summen auf Festsummenbericht (NON TAX)	a	Ja = 0 Nein = 1	<input type="checkbox"/> (a+b+c) D <sub>1</sub>	<input type="checkbox"/> 3 (a+b+c) D <sub>1</sub>
Ausdrucken der Rundungssummen auf Festsummenbericht (ROUND)	b	Ja = 0 Nein = 2		
Ausdrucken der Stornierungssumme auf Festsummenbericht (CANCEL)	c	Ja = 0 Nein = 4		

Nach Aktivierung der GST für Australien, wird er voreingestellte Wert "0527327771".

## Adressencode 10 (Druckersteuerung für steuerpflichtigen Betrag)

Beschreibung		Wahl	Programmcode	Ausgangswert
Ausdrucken des steuerpflichtigen Betrags 1 auf Kassenbon/Journalstreifen.	a	Ja = 0 Nein = 1	<input type="checkbox"/> (a+b+c) D <sub>10</sub>	<input type="checkbox"/> 0 (a+b+c) D <sub>10</sub>
Ausdrucken des steuerpflichtigen Betrags 2 auf Kassenbon/Journalstreifen.	b	Ja = 0 Nein = 2		
Ausdrucken des steuerpflichtigen Betrags 3 auf Kassenbon/Journalstreifen.	c	Ja = 0 Nein = 4		
Ausdrucken des steuerpflichtigen Betrags 4 auf Kassenbon/Journalstreifen.		Ja = 0 Nein = 1	<input type="checkbox"/> D <sub>9</sub>	<input type="checkbox"/> 0 D <sub>9</sub>
Immer "0000000"			<input type="checkbox"/> 0 ~ <input type="checkbox"/> 0 D <sub>8</sub> ~ D <sub>1</sub>	<input type="checkbox"/> 0 ~ <input type="checkbox"/> 0 D <sub>8</sub> ~ D <sub>1</sub>

## Adressencode 14 (Währungswechselsteuerung)

Beschreibung		Wahl	Programmcode	Ausgangswert
Währungsbetriebsart für CECA1 und CECK1 bei Festsummenbericht:		Bedeutsame Zahl (0 - 9)	<input type="checkbox"/> D <sub>8</sub>	<input type="checkbox"/> D <sub>8</sub>
Dezimalzeichen für CECA1 und CECK1 bei Festsummenbericht: ① Punkt = 0, ② Komma = 1	a	① = 0 ② = 1	<input type="checkbox"/> (a+b) D <sub>7</sub>	<input type="checkbox"/> (a+b) D <sub>7</sub>
Trennzeichen für CECA1 und CECK1 bei Festsummenbericht: ① Komma = 0, ② Punkt = 1	b	① = 0 ② = 4		
Währungsbetriebsart für CECA2 und CECK2 bei Festsummenbericht:		Bedeutsame Zahl (0 - 9)	<input type="checkbox"/> D <sub>6</sub>	<input type="checkbox"/> D <sub>6</sub>
Dezimalzeichen für CECA2 und CECK2 für Festsummenbericht: ① Punkt = 0, ② Komma = 1	a	① = 0 ② = 1	<input type="checkbox"/> (a+b) D <sub>5</sub>	<input type="checkbox"/> (a+b) D <sub>5</sub>
Trennzeichen für CECA2 und CECK2 für Festsummenbericht: ① Komma = 0, ② Punkt = 1	b	① = 0 ② = 4		
Immer "0000"			<input type="checkbox"/> <input type="checkbox"/> <input type="checkbox"/> <input type="checkbox"/> D <sub>4</sub> D <sub>3</sub> D <sub>2</sub> D <sub>1</sub>	<input type="checkbox"/> <input type="checkbox"/> <input type="checkbox"/> <input type="checkbox"/> D <sub>4</sub> D <sub>3</sub> D <sub>2</sub> D <sub>1</sub>

## Adressencode 15 (Druckersteuerung für Berichte)

Beschreibung		Wahl	Programmcode	Ausgangswert
Nullauslassung für Warengruppenbericht.	a	Ja = 0 Nein = 1	<input type="checkbox"/> (a+b) D <sub>10</sub>	<input type="checkbox"/> (a+b) D <sub>10</sub>
Nullauslassung für Verkäuferbericht.	b	Ja = 0 Nein = 2		
Nullauslassung für Transaktionsbericht.	a	Ja = 0 Nein = 1	<input type="checkbox"/> (a+b+c) D <sub>9</sub>	<input type="checkbox"/> (a+b+c) D <sub>9</sub>
Nullauslassung für PLU-Bericht.	b	Ja = 0 Nein = 2		
Nullauslassung für stündlichen Bericht.	c	Ja = 0 Nein = 4		
Nullauslassung für Gruppenbereich.		Ja = 0 Nein = 1	<input type="checkbox"/> D <sub>8</sub>	<input type="checkbox"/> D <sub>8</sub>
Immer "0"			<input type="checkbox"/> D <sub>7</sub>	<input type="checkbox"/> D <sub>7</sub>
Ausdrucken der PLU-Nummer auf PLU-Bereich.		Nein = 0 Ja = 4	<input type="checkbox"/> D <sub>5</sub>	<input type="checkbox"/> D <sub>5</sub>
Ausdrucken des Verkaufsverhältnis.	a	Nein = 0 Ja = 1	<input type="checkbox"/> (a+b) D <sub>4</sub>	<input type="checkbox"/> (a+b) D <sub>4</sub>
Ausgabe des Doppel-Z-Berichts.	b	Nein = 0 Ja = 2		
Immer "000"			<input type="checkbox"/> <input type="checkbox"/> <input type="checkbox"/> D <sub>3</sub> D <sub>2</sub> D <sub>1</sub>	<input type="checkbox"/> <input type="checkbox"/> <input type="checkbox"/> D <sub>3</sub> D <sub>2</sub> D <sub>1</sub>

## Adressencode 16 (Druckersteuerung für Gesamtsumme)

Beschreibung		Wahl	Programmcode	Ausgangswert
Ausdrucken des Bereichs der fortlaufenden Nummer des Tages auf dem täglichen Festsummenbericht.		Nein = 0 Ja = 1	<input type="checkbox"/> D <sub>7</sub>	<input type="checkbox"/> D <sub>7</sub>
Immer "00000"			<input type="checkbox"/> ~ <input type="checkbox"/> D <sub>6</sub> ~ D <sub>2</sub>	<input type="checkbox"/> ~ <input type="checkbox"/> D <sub>6</sub> ~ D <sub>2</sub>
Ausdrucken der Gesamtsumme auf täglichem Verkaufsrückstellungsbericht.		Ja = 0 Nein = 1	<input type="checkbox"/> D <sub>1</sub>	<input type="checkbox"/> D <sub>1</sub>

# Fortgeschrittene Operationen und Einstellungen

## Adressencode 17 (Druckersteuerung)

Beschreibung		Wahl	Programmcode	Ausgangswert
Ausdrucken des Datums auf Journalstreifen.	a	Ja = 0 Nein = 2	<input type="checkbox"/>	<input type="checkbox"/> 0
Ausdrucken der fortlaufenden Nummer auf Kassenbon/Journalstreifen.	b	Ja = 0 Nein = 4	(a+b) D <sub>4</sub>	(a+b) D <sub>4</sub>
Ausdrucken der Zeit auf dem Kassenbon.	a	Ja = 0 Nein = 1	<input type="checkbox"/>	<input type="checkbox"/> 0
Ausdrucken der Zeit auf dem Journalstreifen.	b	Ja = 0 Nein = 2	(a+b) D <sub>3</sub>	(a+b) D <sub>3</sub>
Immer "00"			<input type="checkbox"/> 0 <input type="checkbox"/> 0 D <sub>2</sub> D <sub>1</sub>	<input type="checkbox"/> 0 <input type="checkbox"/> 0 D <sub>2</sub> D <sub>1</sub>

## Adressencode 19 (Kassenbonsteuerung)

Beschreibung		Wahl	Programmcode	Ausgangswert
Ausdrucken mit doppelter Zeichenhöhe.		Nein = 0 Ja = 1	<input type="checkbox"/> D <sub>7</sub>	<input type="checkbox"/> 0 D <sub>7</sub>
Immer "000000"			<input type="checkbox"/> 0 ~ <input type="checkbox"/> 0 D <sub>6</sub> ~ D <sub>1</sub>	<input type="checkbox"/> 0 ~ <input type="checkbox"/> 0 D <sub>6</sub> ~ D <sub>1</sub>

## Adressencode 21 (Meldungssteuerung)

Beschreibung		Wahl	Programmcode	Ausgangswert
Ausdrucken des Grafiklogos. (Wenn "Nein" gewählt wird, wird das Zeichenlogo ausgedruckt.)	a	Nein = 0 Ja = 2	<input type="checkbox"/>	<input type="checkbox"/> 0
Ausdrucken des Wasserzeichens auf Kassenbon.	b	Ja = 0 Nein = 4	(a+b) D <sub>10</sub>	(a+b) D <sub>10</sub>
Immer "00"			<input type="checkbox"/> 0 <input type="checkbox"/> 0 D <sub>8</sub> D <sub>7</sub>	<input type="checkbox"/> 0 <input type="checkbox"/> 0 D <sub>8</sub> D <sub>7</sub>
Ausdrucken der Werbemeldung auf Kassenbons bei REG/REF-Betriebsart.	a	Nein = 0 Ja = 1	<input type="checkbox"/>	<input type="checkbox"/> 0
Ausdrucken der Abschlussmeldung auf Kassenbons bei REG/RF-Betriebsart.	b	Nein = 0 Ja = 2	(a+b) D <sub>6</sub>	(a+b) D <sub>6</sub>
Immer "0000"			<input type="checkbox"/> 0 <input type="checkbox"/> 0 <input type="checkbox"/> 0 <input type="checkbox"/> 0 D <sub>5</sub> D <sub>4</sub> D <sub>3</sub> D <sub>2</sub>	<input type="checkbox"/> 0 <input type="checkbox"/> 0 <input type="checkbox"/> 0 <input type="checkbox"/> 0 D <sub>5</sub> D <sub>4</sub> D <sub>3</sub> D <sub>2</sub>
Ausdrucken der GST MOF Meldung für Australien.		Nein = 0 Ja = 4	<input type="checkbox"/> D <sub>1</sub>	<input type="checkbox"/> 0 D <sub>1</sub>

## Adressencode 25 (Eingabeeinschränkungen)

Beschreibung		Wahl	Programmcode	Ausgangswert
Einschränkung (auf 0 oder 5) bei der letzten Stelle für übergebenen Betrag.	a	Nein = 0 Ja = 1	<input type="checkbox"/>	<input type="checkbox"/> 0
Einschränkung (auf 0 oder 5) bei der letzten Stelle für <CASH>,<RC>,<PD> des Gelddeklarationsbetrags.	b	Nein = 0 Ja = 4	(a+b) D <sub>1</sub>	(a+b) D <sub>1</sub>

D<sub>1</sub> Nach Aktivierung der GST für Australien, wird D "4".

## Adressencode 27 (Verkäufersteuerung)

Beschreibung		Wahl	Programmcode	Ausgangswert
Verkäuferfunktion wirksam.		No = 0 Ja = 4	<input type="checkbox"/> D <sub>9</sub>	<input type="checkbox"/> 0 D <sub>9</sub>
Immer "00000000"			<input type="checkbox"/> 0 ~ <input type="checkbox"/> 0 D <sub>8</sub> ~ D <sub>1</sub>	<input type="checkbox"/> 0 ~ <input type="checkbox"/> 0 D <sub>8</sub> ~ D <sub>1</sub>



## Adressencode 28 (Euro 1)

Beschreibung	Wahl	Programmcode	Ausgangswert
Euro als Hauptwahrung definieren.	Ja = 0 Nein = 1	<input type="checkbox"/> D <sub>10</sub>	<input type="checkbox"/> D <sub>10</sub>
Rundungsoption einstellen: Aufrunden = 0, Abschneiden = 1, Abrunden = 2	Bedeutsame Zahl (0 - 2)	<input type="checkbox"/> D <sub>9</sub>	<input type="checkbox"/> D <sub>9</sub>
Wechselkurs (innerhalb 6 Stellen)	Bedeutsame Zahlen	<input type="checkbox"/> <input type="checkbox"/> <input type="checkbox"/> <input type="checkbox"/> <input type="checkbox"/> <input type="checkbox"/> D <sub>8</sub> D <sub>7</sub> D <sub>6</sub> D <sub>5</sub> D <sub>4</sub> D <sub>3</sub>	<input type="checkbox"/> <input type="checkbox"/> <input type="checkbox"/> <input type="checkbox"/> <input type="checkbox"/> <input type="checkbox"/> D <sub>8</sub> D <sub>7</sub> D <sub>6</sub> D <sub>5</sub> D <sub>4</sub> D <sub>3</sub>
Dezimalkommamaposition fur Wechselkurs: Nur Ganzzahl = 0 1. Dezimalstelle = 1, 2. Dezimalstelle = 2, 3. Dezimalstelle = 3, 4. Dezimalstelle = 4, 5. Dezimalstelle = 5, 6. Dezimalstelle = 6 Beispiel: (D8 . D2) 1 Euro = 1,977 DM; "0019773" einstellen 1 Euro = 1957,77319 Lit; "1957772" einstellen	Bedeutsame Zahl (0 - 6)	<input type="checkbox"/> D <sub>2</sub>	<input type="checkbox"/> D <sub>2</sub>
Immer "0"		<input type="checkbox"/> D <sub>1</sub>	<input type="checkbox"/> D <sub>1</sub>

## Adressencode 29 (Euro 2)

Beschreibung	Wahl	Programmcode	Ausgangswert
Wahrungsbetriebsart fur Unterwahrung: 0 = 0, 00 = 1, 000 = 2, 0000 = 3	Bedeutsame Zahl (0 - 3)	<input type="checkbox"/> D <sub>10</sub>	<input type="checkbox"/> D <sub>10</sub>
Rundung fur Unterwahrung anwenden. * Keine Rundung = 0, IF1 = 1, IF2 = 2, Danisch = 3, Norwegisch = 4, Finnisch = 6 Australien = 7, Sudafrika = 8	Bedeutsame Zahl (0 - 8)	<input type="checkbox"/> D <sub>9</sub>	<input type="checkbox"/> D <sub>9</sub>
Immer "0"		<input type="checkbox"/> D <sub>8</sub>	<input type="checkbox"/> D <sub>8</sub>
Ausdrucken des ubergebenden Betrags, der von der Unterwahrung in die Hauptwahrung umgewandelt wurde.	a Nein = 0 Ja = 1	<input type="checkbox"/> (a+b+c) D <sub>7</sub>	<input type="checkbox"/> (a+b+c) D <sub>7</sub>
Einstellung der Wahrung fur Ausdrucken der Zwischensumme: ① Nur Hauptwahrung, ② Haupt- und Unterwahrung	b ① = 0 ② = 2		
Ausdrucken der Unterwahrung in doppelter Buchstabengroe.	c Nein = 0 Ja = 4		
Einstellung der Wahrung fur Wechsung: ① Hauptwahrung, ② Unterwahrung	a ① = 0 ② = 1	<input type="checkbox"/> (a+b+c) D <sub>6</sub>	<input type="checkbox"/> (a+b+c) D <sub>6</sub>
Ausdrucken des Bargelds der Unterwahrung in der Schublade auf den Festsummenberichten. (Wenn das Bargeld der Hauptwahrung in der Schublade ausgelassen wird, wird diese Zeile ebenfalls ausgelassen.)	b Nein = 0 Ja = 2		
Symbol fur Unterwahrung anzeigen: ① E (Euro), ② L (ortlich)	c ① = 0 ② = 4		
Wahrung fur Einschrankung (auf 00,25,50,75) bei den letzten zwei Stellen fur den ubergebenen Betrag: ① Hauptwahrung, ② Unterwahrung (Diese Einschrankung muss fur die <CASH> Taste eingestellt werden.)	a ① = 0 ② = 1	<input type="checkbox"/> (a+b+c) D <sub>5</sub>	<input type="checkbox"/> (a+b+c) D <sub>5</sub>
Ausdrucken der Rundungssumme der Unterwahrung auf festgelegten Summenregisterbericht.	b Nein = 0 Ja = 2		
Letzte 1 Stelle fur Geldbetrageingaben der Unterwahrung auf 0 oder 5.	c Nein = 0 Ja = 4		
Einstellung fur Wechselbetragsausdruck: ① Haupt- und Unterwahrung, ② Abhangig von D <sub>6</sub> - a dieses Arbeitsblatts	a ① = 0 ② = 1	<input type="checkbox"/> (a+b) D <sub>4</sub>	<input type="checkbox"/> (a+b) D <sub>4</sub>
Berechnungsmethode fur Wechselgeldbetrag in Unterwahrung: ① Umwandlung des Hauptwahrung-Wechselgeldbetrags in Unterwahrung. ② Subtrahierung des aquivalenten Werts des Zwischensummenbetrags in Unterwahrung, von dem aquivalenten Wert des in Unterwahrung ubergebenden Betrags.	b ① = 0 ② = 2		
Immer "000"		<input type="checkbox"/> <input type="checkbox"/> <input type="checkbox"/> D <sub>3</sub> D <sub>2</sub> D <sub>1</sub>	<input type="checkbox"/> <input type="checkbox"/> <input type="checkbox"/> D <sub>3</sub> D <sub>2</sub> D <sub>1</sub>

\* Siehe Adressencode 04 fur Programmierung.

# Fortgeschrittene Operationen und Einstellungen

## Adressencode 30 (Thermodruckersteuerung)

Beschreibung		Wahl	Programmcode	Ausgangswert
Ausdrucken von voreingestellter Kassenbonnmeldung und Grafik	a	Nein = 0 Ja = 1	<input type="checkbox"/>	<input type="checkbox"/> 0
Ausdrucken von voreingestellter Kassenbonnmeldung und Grafik: ① unten auf dem Kassenbon / ② oben auf dem Kassenbon	b	① = 0 ② = 2	(a+b) D <sub>5</sub>	(a+b) D <sub>5</sub>
Ausdruckkomprimierung für Journalstreifen (Ausdrucken der Zeichen mit halber Höhe)		Ja = 0 Nein = 1	<input type="checkbox"/> D <sub>4</sub>	<input type="checkbox"/> D <sub>4</sub>
Immer "000"			<input type="checkbox"/> <input type="checkbox"/> <input type="checkbox"/> D <sub>3</sub> D <sub>2</sub> D <sub>1</sub>	<input type="checkbox"/> <input type="checkbox"/> <input type="checkbox"/> D <sub>3</sub> D <sub>2</sub> D <sub>1</sub>

## Adressencode 34 (Steuerung der Hintergrundbeleuchtung)

Beschreibung		Wahl	Programmcode	Ausgangswert
Hintergrundbeleuchtung		Verfügbar = 0 Nicht verfügbar = 1	<input type="checkbox"/> D <sub>4</sub>	<input type="checkbox"/> D <sub>4</sub>
Immer "000"			<input type="checkbox"/> <input type="checkbox"/> <input type="checkbox"/> D <sub>3</sub> D <sub>2</sub> D <sub>1</sub>	<input type="checkbox"/> <input type="checkbox"/> <input type="checkbox"/> D <sub>3</sub> D <sub>2</sub> D <sub>1</sub>



## Programmieren der Tastenfunktion

### Programmieren der Warengruppentaste/PLU (Programmierung für Stapelmerkmale)

#### Programmiervorgang

##### Warengruppen-Taste

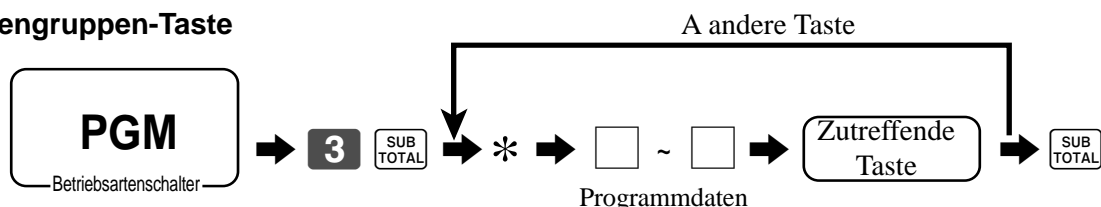

\*: Bei Warengruppen-Umschaltung, zuerst die <DEPT SHIFT> Taste drücken.

##### PLU

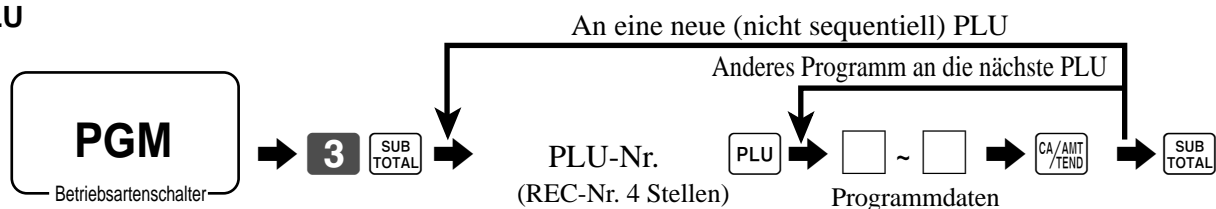

#### Programmdaten

Beschreibung		Wahl	Programmcode	Ausgangswert
Einzelpostensteuerung: Normaler Kassenbon = 0, Einzelpostenkassenbon = 3		Bedeutsame Zahl	<input type="text"/> D <sub>12</sub>	<input type="text"/> D <sub>12</sub>
Immer "0"			<input type="text"/> D <sub>11</sub>	<input type="text"/> D <sub>11</sub>
Immer "0"			<input type="text"/> D <sub>10</sub>	<input type="text"/> D <sub>10</sub>
Immer "0"			<input type="text"/> D <sub>9</sub>	<input type="text"/> D <sub>9</sub>
Steuerpflichtiger Status: Siehe Seite 70.			<input type="text"/> <input type="text"/> D <sub>8</sub> D <sub>7</sub>	<input type="text"/> <input type="text"/> D <sub>8</sub> D <sub>7</sub>
0 Einheitspreis wirksam.	a	Nein = 0 Ja = 1	<input type="text"/> (a+b+c) D <sub>6</sub>	<input type="text"/> (a+b+c) D <sub>6</sub>
Negativer Preis wirksam.	b	Nein = 0 Ja = 2		
Kontrollsumme	c	Nein = 0 Ja = 4		
Immer "0"			<input type="text"/> D <sub>5</sub>	<input type="text"/> D <sub>5</sub>
Begrenzung für unterste Stelle (LDL) für manuell eingegebenen Einheitspreis.		Bedeutsame Zahl	<input type="text"/> D <sub>4</sub>	<input type="text"/> D <sub>4</sub>
PLU öffnen (nur für PLU)		Nein = 0 Ja = 4	<input type="text"/> D <sub>3</sub>	<input type="text"/> D <sub>3</sub>
Kommission 1	a	Nein = 0 Ja = 1	<input type="text"/> (a+b) D <sub>2</sub>	<input type="text"/> (a+b) D <sub>2</sub>
Kommission 2	b	Nein = 0 Ja = 2		
Immer "0"			<input type="text"/> D <sub>1</sub>	<input type="text"/> D <sub>1</sub>

# Programmieren für Warengruppentaste/PLU (Programmierung individueller Merkmale)

## Programmiervorgang

### Warengruppen-Taste

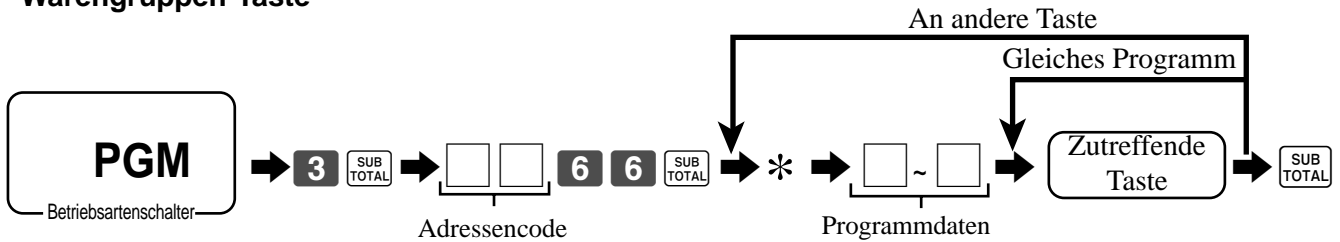

\*: Bei Warengruppen-Umschaltung, zuerst die <DEPT SHIFT> Taste drücken.

### PLU

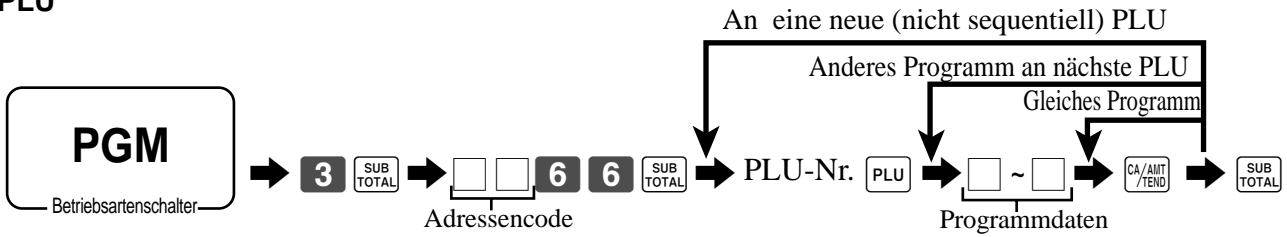

# Fortgeschrittene Operationen und Einstellungen

## Programmdaten (durch Adressencode)

### Adressencode 11 (Verknüpfungen)

Beschreibung	Wahl	Programmcode
Gruppenberichtsnummer verknüpfen: (000 – 999)	Bedeutsame Zahlen	<input type="checkbox"/> <input type="checkbox"/> <input type="checkbox"/> D <sub>7</sub> D <sub>6</sub> D <sub>5</sub>
Immer "0"		<input type="checkbox"/> 0 D <sub>4</sub>
Warengruppenberichtsnummer verknüpfen: (000 – 999) (nur für PLU)	Bedeutsame Zahlen	<input type="checkbox"/> <input type="checkbox"/> <input type="checkbox"/> D <sub>3</sub> D <sub>2</sub> D <sub>1</sub>

### Adressencode 15 (Begrenzung für Höchstbetrag)

Beschreibung	Wahl	Programmcode
Höchstbetragbegrenzung für manuelle Einheitspreiseingabe.	Bedeutsame Zahlen	<input type="checkbox"/> <input type="checkbox"/> <input type="checkbox"/> <input type="checkbox"/> <input type="checkbox"/> <input type="checkbox"/> D <sub>6</sub> D <sub>5</sub> D <sub>4</sub> D <sub>3</sub> D <sub>2</sub> D <sub>1</sub>

### Andere Adressencode

Adressencode	Beschreibung	Wahl	Programmcode
<b>18</b>	Einzelpostensteuerung: Normaler Kassenbon = 0, Einzelposten-Kassenbon = 3	Bedeutsame Zahl	<input type="checkbox"/>
<b>03</b>	Steuerpflichtiger Status: Siehe Seite 70.	Bedeutsame Zahl	<input type="checkbox"/> <input type="checkbox"/> D <sub>2</sub> D <sub>1</sub>
<b>05</b>	0 Einheitspreis wirksam.	a	<input type="checkbox"/> (a+b+c)
	Negativer Einheitspreis wirksam.	b	
	Kontrollsumme	c	
<b>07</b>	Begrenzung für unterste Stelle (LDL) für manuelle Eingabe des Einheitspreises.	Bedeutsame Zahl	<input type="checkbox"/>
<b>04</b>	PLU öffnen (Nur für PLU)	Nein = 0 Ja = 4	<input type="checkbox"/>
<b>09</b>	Kommission 1	a	<input type="checkbox"/> (a+b)
	Kommission 2	b	

### Steuerpflichtiger Status

Für Singapur

Immer "0"			<input type="checkbox"/> 0 D <sub>8</sub>
Steuerpflichtiger Status 1	a	Nein = 0 Ja = 1	<input type="checkbox"/> (a+b+c) D <sub>7</sub>
Steuerpflichtiger Status 2	b	Nein = 0 Ja = 2	
Steuerpflichtiger Status 3	c	Nein = 0 Ja = 4	

Für andere Gebiete

Keine Steuer = 00	Steuerpflichtig 1 = 01	Steuerpflichtig 2 = 02	Bedeutsame Zahlen	<input type="checkbox"/> <input type="checkbox"/> D <sub>8</sub> D <sub>7</sub>
Steuerpflichtig 3 = 03	Steuerpflichtig 4 = 04	Alle steuerpflichtig 99 *		

\* Nur für Funktionstasten

# Programmieren der Transaktionstaste

## Programmiervorgang

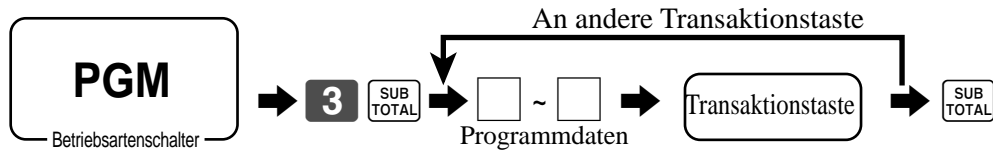

## Programmieren

<CASH>, <CHARGE>, <CHECK>

Beschreibung	Wahl	Programmcode
Einschränkung (auf 00,25,50,75) für die letzten zwei Stellen des übergebenen Betrags (Nur für <CASH> bei Dänischer Rundung)	Nein = 0 Ja = 4	<input type="checkbox"/> D <sub>10</sub>
Immer "00"		<input type="checkbox"/> <input type="checkbox"/> D <sub>9</sub> D <sub>8</sub>
Verbot für Eingabe zeilweiser Zahlung	a Nein = 0 Ja = 1	<input type="checkbox"/> (a+b+c) D <sub>7</sub>
Eingabepflicht für übergebenen Betrag.	b Nein = 0 Ja = 2	
Übergebener Betrag eingabepflichtig.	c Nein = 0 Ja = 4	
Mehrwertsteuer-Einzelheiten ausdrucken. *1	Nein = 0 Ja = 1	<input type="checkbox"/> D <sub>6</sub>
Gutschein für Französisches Essen	a Nein = 0 Ja = 1	<input type="checkbox"/> (a+b) D <sub>5</sub>
Finnische Rundung ausführen.	b Nein = 0 Ja = 4	
Spezifikation für Höchstbetragbegrenzung für Zwischensumme und übergebenen Betrag.	Höchstwert (0 - 9)	<input type="checkbox"/> <input type="checkbox"/> D <sub>4</sub> D <sub>3</sub>
	Anzahl der Nullen (0 - 9)	
Spezifikation für Höchstbetragbegrenzung für fälligen Wechselgeldbetrag.	Höchstwert (0 - 9)	<input type="checkbox"/> <input type="checkbox"/> D <sub>2</sub> D <sub>1</sub>
	Anzahl der Nullen (0 - 9)	

\*1 Dies ist ebenfalls eine gültige Option für Einzelposten oder Währungswechsel (einschließlich übergebener Betrag).

<RECEIVED ON ACCOUNT>, <PAID OUT>

Beschreibung	Wahl	Programmcode
Spezifikation für Höchstbetragbegrenzung für Eingabe von Beträgen.	Höchstwert (0 - 9)	<input type="checkbox"/> <input type="checkbox"/> D <sub>4</sub> D <sub>3</sub>
	Anzahl der Nullen (0 - 9)	
Immer "00"		<input type="checkbox"/> <input type="checkbox"/> D <sub>2</sub> D <sub>1</sub>

# Fortgeschrittene Operationen und Einstellungen

## <REDUCTION (MINUS)>, <COUPON>

Beschreibung		Wahl	Programmcode
Steuerpflichtiger Status: Siehe Seite 70.			<input type="checkbox"/> <input type="checkbox"/> D <sub>8</sub> D <sub>7</sub>
Kreditsaldo zulässig. (nur -, CPN)		Nein = 0 Ja = 1	<input type="checkbox"/> (a+b) D <sub>6</sub>
Immer "00"			<input type="checkbox"/> <input type="checkbox"/> D <sub>5</sub> D <sub>4</sub>
Bregenzu für hohe Stelle (HDL) für manuelle Einagbe von Einheitspreis ("9" bedeutet manuelle Eingabe NICHT zulässig.)		Bedeutsame Zahl	<input type="checkbox"/> D <sub>3</sub>
Kommission 1	a	Nein = 0 Ja = 1	<input type="checkbox"/> (a+b) D <sub>2</sub>
Kommission 2	b	Nein = 0 Ja = 2	
Immer "0"			<input type="checkbox"/> <input type="checkbox"/> D <sub>1</sub>

## <PREMIUM (%+), <DISCOUNT (%-)>

Beschreibung		Wahl	Programmcode
Steuerpflichtiger Status: Siehe Seite 70.			<input type="checkbox"/> <input type="checkbox"/> D <sub>8</sub> D <sub>7</sub>
Verbot der manuellen Prozentsatzkorrektur.		Nein = 0 Ja = 2	<input type="checkbox"/> D <sub>6</sub>
Rundund: Aufrunden = 0, Abschneiden = 1, Abrunden = 2		Bedeutsame Zahl	<input type="checkbox"/> D <sub>5</sub>
Immer "00"			<input type="checkbox"/> <input type="checkbox"/> D <sub>4</sub> D <sub>3</sub>
Kommission 1	a	Nein = 0 Ja = 1	<input type="checkbox"/> (a+b) D <sub>2</sub>
Kommission 2	b	Nein = 0 Ja = 2	
Immer "0"			<input type="checkbox"/> <input type="checkbox"/> D <sub>1</sub>

## <NON -ADD (#)/NO SALE>

Beschreibung		Wahl	Programmcode
Betriebsart- oder Verkäuferwechsel nach Nichtaddierung-Registration als erste Transaktion zulässig. (nur für Nichtaddierung-Funktion)		Ja = 0 Nein = 1	<input type="checkbox"/> D <sub>7</sub>
Immer "0000"			<input type="checkbox"/> <input type="checkbox"/> <input type="checkbox"/> <input type="checkbox"/> D <sub>6</sub> D <sub>5</sub> D <sub>4</sub> D <sub>3</sub>
Immer "00"			<input type="checkbox"/> <input type="checkbox"/> D <sub>2</sub> D <sub>1</sub>

## <SUBTOTAL>

Beschreibung		Wahl	Programmcode
Bei Registrierung dieser Taste ausdrucken.		Nein = 0 Ja = 4	<input type="checkbox"/> D <sub>6</sub>
Immer "00000"			<input type="checkbox"/> <input type="checkbox"/> <input type="checkbox"/> <input type="checkbox"/> <input type="checkbox"/> D <sub>5</sub> D <sub>4</sub> D <sub>3</sub> D <sub>2</sub> D <sub>1</sub>



### <CURRENCY EXCHANGE>

Beschreibung	Wahl	Programmcode
Betragsymbol definieren. (0, 1-2) ("0" bedeutet Symbol für örtliche Währung.)	Bedeutsame Zahl	<input type="checkbox"/> D <sub>7</sub>
Fremdwährung-Summenregister definieren. (0, 1-2) ("0" wird als "1" behandelt.)	Bedeutsame Zahl	<input type="checkbox"/> D <sub>6</sub>
Rundung: Aufrunden =0, Abschneiden=1, Abrunden= 2	Bedeutsame Zahl	<input type="checkbox"/> D <sub>5</sub>
Immer "0"		<input type="checkbox"/> D <sub>4</sub>
Währungsbetriebsart (0-9): 0.00 = 2, 0.0 = 1, 0 = 0, 0.000 = 3	Bedeutsame Zahl	<input type="checkbox"/> D <sub>3</sub>
Währungssymbol für Dezimalzeichen	a	<input type="checkbox"/> (a+b) D <sub>2</sub>
Währungssymbol für Trennzeichen	b	
Immer "0"		<input type="checkbox"/> D <sub>1</sub>

### <MULTIPLICATION>

Beschreibung	Wahl	Programmcode
Multiplikationsverfahren: (nur <X>) ① Menge × Betrag, ② Betrag × Menge	① = 0 ② = 1	<input type="checkbox"/> D <sub>6</sub>
Rundung: Aufrunden = 0, Abschneiden = 1, Abrunden = 2	Bedeutsame Zahl	<input type="checkbox"/> D <sub>5</sub>
Immer "0000"		<input type="checkbox"/> <input type="checkbox"/> <input type="checkbox"/> <input type="checkbox"/> D <sub>4</sub> D <sub>3</sub> D <sub>2</sub> D <sub>1</sub>

# Fortgeschrittene Operationen und Einstellungen

## Programmieren für Verkäufer

### Programmierung für Verkäufernummer, Schecknummer

#### Prozessdiagramm

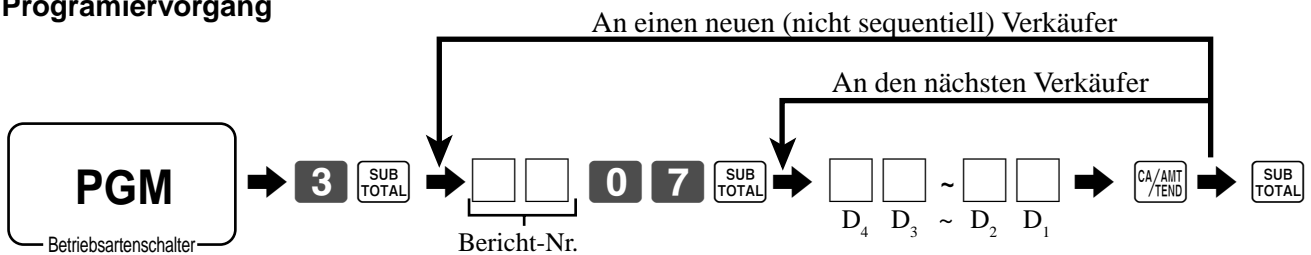

#### Programmdaten

Beschreibung	Wahl	Programmcode
Verkäufer-Geheimnummer	Bedeutsame Zahlen	<input type="text"/> <input type="text"/> <input type="text"/> <input type="text"/> D <sub>4</sub> D <sub>3</sub> D <sub>2</sub> D <sub>1</sub>

## Andere Programmierungen für Verkäufer

### Prozessdiagramm (individuell)

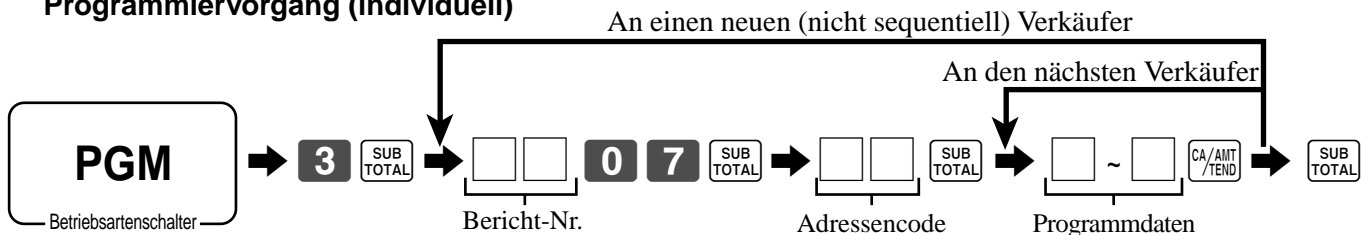

#### Programmdaten

### Adressencode 67 (Verkäufer-Steuerung)

Beschreibung	Wahl	Programmcode
Verkäufer in Ausbildung	Nein = 0 Ja = 1	<input type="text"/> D <sub>6</sub>
Immer "00000"		<input type="text"/> ~ <input type="text"/> D <sub>5</sub> ~ D <sub>1</sub>

### Adressencode 68 (Kommissionsrate)

Beschreibung	Wahl	Programmcode
Kommissionsrate 1 (Ganzzahl: 00 – 99) Bedeutsame Zahlen	Bedeutsame Zahlen	<input type="text"/> <input type="text"/> D <sub>8</sub> D <sub>7</sub>
Kommissionsrate 1 (Dezimal: 00 – 99) Bedeutsame Zahlen	Bedeutsame Zahlen	<input type="text"/> <input type="text"/> D <sub>6</sub> D <sub>5</sub>
Kommissionsrate 2 (Ganzzahl: 00 -99) Bedeutsame Zahlen	Bedeutsame Zahlen	<input type="text"/> <input type="text"/> D <sub>4</sub> D <sub>3</sub>
Kommissionsrate 2 (Dezimal: 00 – 99) Bedeutsame Zahlen	Bedeutsame Zahlen	<input type="text"/> <input type="text"/> D <sub>2</sub> D <sub>1</sub>



## Ausdrucken der Auslese/Rückstellberichte

### • Täglicher Verkaufsauslesebericht ("X" Betriebsart)

Sie können Ausleseberichte jederzeit während der Geschäftsstunden ausdrucken, ohne dass die im Speicher der Registrierkasse gespeicherten Daten beeinflusst werden.

### • Täglicher Verkaufsrückstellbericht ("Z" Betriebsart)

Sie sollten die Rückstellberichte nach Geschäftsschluß ausdrucken.

#### Wichtig!

- Durch die Rückstelloperation wird ein Bericht ausgegeben und ebenfalls werden alle Verkaufsdaten aus dem Speicher der Registrierkasse gelöscht.
- Sie sollten die Rückstelloperationen nach Geschäftsschluß ausführen. Sonst kann keine Unterscheidung bei den Verkaufsdaten für jeweils bestimmtes Datum vorgenommen werden.

### Ausdrucken der individuellen Warengruppen, des PLU-Ausleseberichts

Dieser Bericht zeigt die Verkaufseinzelheiten für bestimmte Warengruppen oder PLUs.

#### TASTENBETÄTIGUNG

1. Auf X-Betriebsart einstellen.

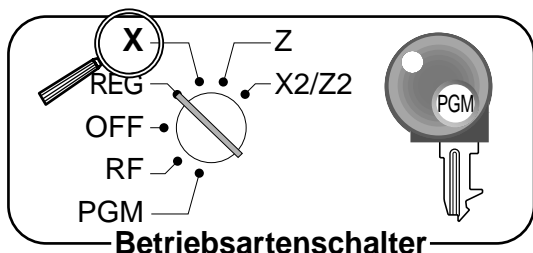

#### KASSENBON



2. Spezifizieren Sie eine Warengruppe/PLU

- Spezifizierung einer Warengruppe

, , ...

- Spezifizierung einer PLU

PLU,   PLU...

#### BERICHT

X	INDIVIDUAL	Auslesesymbol/Berrichttitel
DEPT001	38	Warengruppenname/Postenzahl
8. 13%	. 257. 53	Verkaufsverhältnis/Betrag
PLU0001	17	PLU-Name/Postenzahl
0. 53%	. 17. 00	Verkaufsverhältnis/PLU-Betrag
#0001		PLU-Code
-----		
TL	88. 61	Gesamtzahl der Posten
	. 516. 10	Gesamtbetrag

3. Drücken Sie <ST> für Beendigung dieses Berichts.

## Ausdrucken der täglichen Ausleseberichte

Sie können den entsprechenden Bericht wählen, der in der Anzeige gezeigt wird.

### TASTENBETÄTIGUNG

### ANZEIGE

1. Auf X-Betriebsart einstellen.

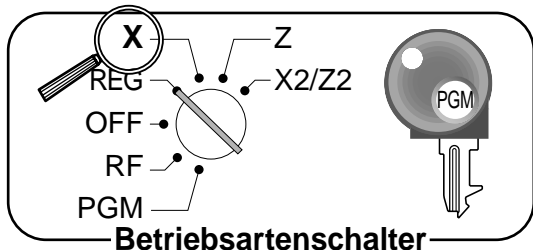

2. Stellen Sie den gewünschten Bericht mit der <RC> Taste ein.



3. Drücken Sie <CASH> Taste für Ausdrucken des Berichts. \*1

- \*1 Wenn eine Gelddeklaration erforderlich, zählen Sie das Bargeld in der Schublade und geben dann diesen Betrag ein (bis zu 10 Stellen) und drücken die <#/NS> Taste.

Die Registrierkasse vergleicht automatisch im Speicher die Eingabe mit dem Bargeld in der Schublade und druckt die Differenz zwischen diesen beiden Beträgen aus.

Beachten Sie, wenn die Gelddeklaration durch die Programmierung erforderlich ist, das dieses Verfahren nicht übergangen werden kann.

# Fortgeschrittene Operationen und Einstellungen

## Ausdrucken der täglichen Rückstellberichte (außer Bargeldscheck)

Sie können jeweils den in der Anzeige angezeigten Bericht wählen.

### TASTENBETÄTIGUNG

### ANZEIGE

1. Die Z-Betriebsart einstellen.

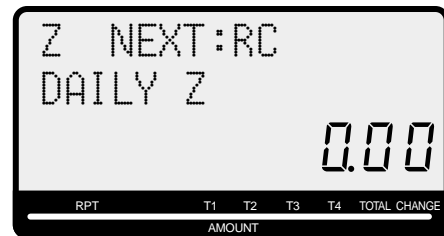
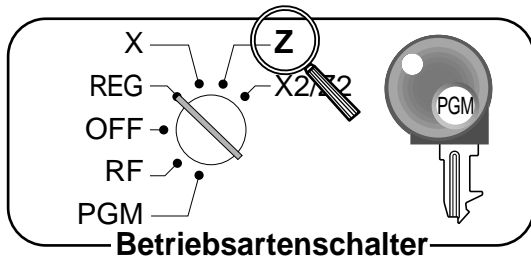

2. Stellen Sie den gewünschten Bericht mit der <RC> Taste ein.

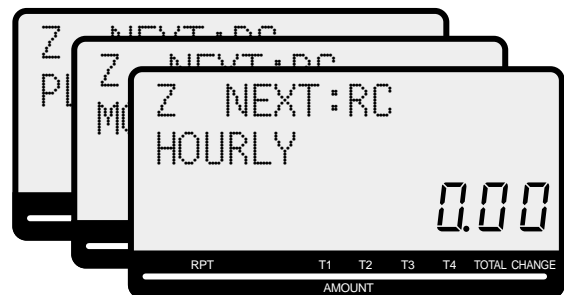

3. Drücken Sie <CASH> für Ausdrucken des Berichts. \*1

- \*1 Wenn Gelddeklaration erforderlich ist, zählen Sie das Bargeld in der Schublade und geben Sie diesen Betrag ein (bis zu 10 Stellen) und drücken Sie die <#/NS> Taste.  
Die Registrierkasse vergleicht automatisch im Speicher die Eingabe mit dem Bargeld in der Schublade und druckt die Differenz zwischen diesen beiden Beträgen aus.  
Beachten Sie, wenn die Gelddeklaration durch Programmierung erforderlich ist, das dieses Verfahren nicht übergangen werden kann.

# Beispiel für Auslese/Rückstellbericht

## Täglicher Bericht

Z	DAILY Z			Berichtstitel
Z	DEPT	0001		Warengruppe-Berichtstitel/Rückstellungszähler
		0001015		Berichtcode
DEPT001		38		Warengruppenname/Postennummern *2
8.13%		·257.53		Verkaufsverhältnis/Betrag *2
		183		
		·1,362.26		
TL		88.61		Gesamtanzahl der Posten
		·1,916.10		Gesamtbetrag
Z	FIX	0001		Festgelegter Gesamtsummenberichtstitel/Rückstellzähler *4
		0001011		Berichtcode
DECLA		·6,919.04		Deklariertes Bargeld in Schublade der Hauptwährung *1
		·0.00		Differenz (= deklariert – akkumuliert) *1
GROSS		981.25		Bruttosumme *3
NET	No	111		Nettosumme *3
		·7,057.14		
CAID		·6,919.04		Bargeld in Schublade *3
CHID		·139.04		Gebühr in Schublade *3
CKID		·859.85		Scheck in Schublade *3
CRID(1)		·709.85		Kredit in Schublade 1 *3
CRID(2)		·0.00		Kredit in Schublade 1 *3
CRID(3)		·0.00		Kredit in Schublade 1 *3
CRID(4)		·0.00		Kredit in Schublade 1 *3
RF	No	3		Rückzahlungsbetriebsart *3
		·10.22		
CUST	CT	111		Kundennummer *3
AVRG		·63.57		Durchschnittsverkauf pro Kunde *3
DC		·1.22		Nachlassumme *3
REF		·2.42		Rückzahlungstaste *3
ROUND		·0.00		Rundungssumme *3
CANCEL	No	2		Stornierung *3
		·12.97		
TA1		·2,369.69		Steuerpflichtiger Betrag 1 *3
TX1		·128.86		Steuerbetrag 1 *3
TA2		·2,172.96		Steuerpflichtiger Betrag 2 *3
TX2		·217.33		Steuerbetrag 2 *3
GT		·00000000125478.96		Gesamtsumme *3
Z	TRANS	0001		Funktionstasten-Berichtstitel/Rückstellzähler
		0001012		Berichtcode
CASH	No	362		Funktionstastenzähler/Betrag *2
		·1,638.04		
CHARGE	No	56		
		·1,174.85		
RC	No	4		
		·810.00		
PD	No	5		
		·520.00		
		·5.00		
CORR	No	14		
		·39.55		
PCT	No	3		
		5		
Z	CASHIER	0001		Verkäuferberichtstitel/Rückstellzähler
		0001017		Berichtcode
C01		.....1		Verkäufername
NET	No	111		Nettosumme
		·1,845.35		
C02		.....1		Verkäufername/Schubladen-Nr.

\*1 Nullsummen für Warengruppen/Funktionen (Betrag sowie Postennummern betragen Null) werden nicht ausgedruckt.

\*2 Diese Posten können durch Programmierung ausgelassen werden.

# Fortgeschrittene Operationen und Einstellungen

## Flash-Bericht

X	FLASH		0000071	Auslessymbol/Berichttitel Berichtcode
DECLA		-6,919.04		Deklariertes Betrag für Hauptwährung
			.0.00	Differenz
GROSS		111.15		Bruttosumme
			-7,054.14	
NET	No	120		Nettosumme
			-7,263.20	
CAID		-6,919.04		Bargeld in Schublade

## PLU-Bericht

X	PLU		0000014	Auslessymbol/Berichttitel Berichtcode
PLU0001		17		PLU-Name/Postennummern
0.53%			-17.00	Verkaufsverhältnis/PLU-Betrag
#0001				PLU-Code
PLU0100		42		
			-69.00	
-----				
#0100				
TL		188.61		Gesamtanzahl der Posten
			-516.10	Gesamtbetrag

## Stündlicher Bericht

X	HOURLY		0000019	Auslessymbol/Berichttitel Berichtcode
00:00->01:00				Zeitbereich
	CT	1		Kundennummern
GROSS			-1.10	Bruttoverkaufsbeitrag
NET	No	1		Kassenbonnummer
			-1.20	Verkaufsverhältnis/Nettoverkaufsbeitrag
-----				
23:00->00:00				
	CT	1		
GROSS			-3.45	
NET	No	1		
			-3.59	
-----				
TL	CT	280		Gesamtanzahl der Kunden
GROSS			-1,937.61	Bruttosumme
NET	No	25		Gesamtanzahl der Kassenbons
			-2,096.80	Nettosumme

## Monatlicher Bericht

X	MONTHLY		0000020	Auslessymbol/Berichttitel Berichtcode
1.....				Monatsdatum
GROSS		1236.76		Bruttosymbol/Postennummern
			-12,202.57	Bruttoverkaufsbeitrag
NET	No	214		Nettosymbol/Kundennummern
			-12,202.57	Nettoverkaufsbeitrag
-----				
31.....				
GROSS		2132		
			-14,187.57	
NET	No	205		
			-13,398.76	
-----				
TL				Gesamtsummensymbol
GROSS		9746.63		Bruttosymbol/Postennummern
			-161,022.49	Bruttoverkaufsbeitrag
			-16.52	Durchschnittliche, tägliche Bruttoverkäufe
NET	No	2351		Nettosymbol/Kundennummern
			-161,022.49	Nettoverkaufsbeitrag
			-68.49	Durchschnittliche, tägliche Nettoverkäufe



## Gruppenbericht

X	GROUP	0000016	Auslesesymbol/Berichttitel Berichtcode
GROUP01		203.25	Gruppen-Nr./Postennummern
33.87%		· 1.108.54	Verkaufsverhältnis/Postennummern
GROUP02		183	
40.58%		· 1.327.80	
GROUP03		12	
		· 13.25	
GROUP99		12	
0.54%		· 17.80	
-----			
TL		862	Gruppengesamtsumme-Postennummern
		· 3.272.00	Gruppengesamtbetrag

# Fortgeschrittene Operationen und Einstellungen

- **Periodischer Verkaufsauslesebericht ("X2"-Betriebsart)**

Sie können Berichte jederzeit während der Geschäftsstunden ausdrucken, ohne dass die im Speicher der Registrierkasse gespeicherten Daten beeinflusst werden.

- **Periodischer Verkaufsrückstellbericht ("Z2"-Betriebsart)**

Sie sollten die Rückstellberichte nach Geschäftsschluß ausdrucken.

## Ausdrucken des Auslese/Rückstellberichts der periodischen Verkäufe 1/2

Diese Berichte zeigen die Verkaufseinzelheiten über zwei gewünschte Perioden.

### TASTENBETÄTIGUNG

1. Die X2/Z2-Betriebsart einstellen.

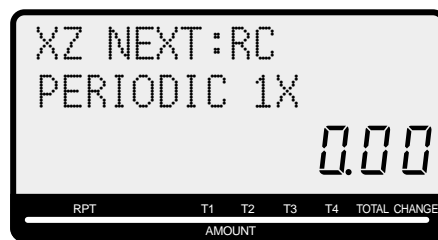
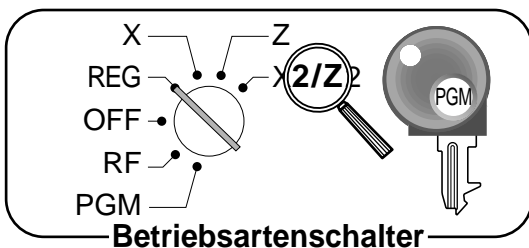

2. Stellen Sie den gewünschten Bericht mit der <RC> Taste ein.

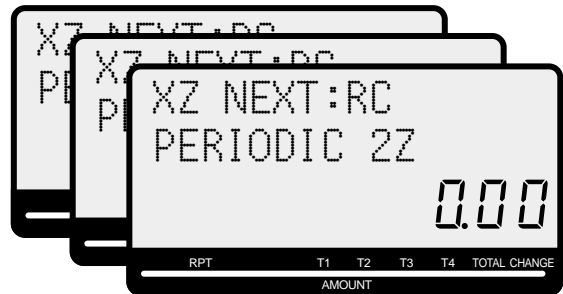

3. Für Ausdrucken des Berichts <CASH> drücken.

ZZ1 PERIODIC 1Z		Berichtstitel
ZZ1 DEPT	0001	Warengruppen-Berichtstitel/Rückstellzähler
	0001115	Berichtcode
DEPT001	38	Warengruppenname/Postennummern *1
8.13%	·257.53	Verkaufsverhältnis/Betrag *1
DEPT000	18	
	·1,302.26	
TL	88.61	Gesamtanzahl der Posten
	·1,916.10	Gesamtbetrag
ZZ1 FIX	0001	Festgelegter Gesamtsummenberichtstitel/Rückstellzähler
	0001111	Berichtcode
GROSS	981.25	Bruttosumme *2
NET	No 111	Nettosumme *2
CAID	·6,919.04	Bargeld in Schublade *2
CHID	·139.04	Gebühr in Schublade *2
CKID	·859.85	Scheck in Schublade *2
CRID(1)	·709.85	Kredit in Schublade 1 *2
CRID(2)	·0.00	Kredit in Schublade 2 *2
CRID(3)	·0.00	Kredit in Schublade 3 *2
CRID(4)	·0.00	Kredit in Schublade 4 *2
RF	No 3	Rückzahlungsbetriebsart *2
	·10.22	
CUST	CT 111	Kundennummer *2
AVRG	·63.57	Durchschnittsverkauf pro Kunde *2
DC	·1.22	Nachlasssumme *2
REF	·2.42	Rückzahlungstaste *2
ROUND	·0.00	Rundungssumme *2
CANCEL	No 2	Stornierung *2
	·12.97	
TA1	·2,369.69	Steuerpflichtiger Betrag 1 *2
TX1	·128.86	Steuerbetrag 1 *2
TA2	·2,172.96	Steuerpflichtiger Betrag 2 *2
TX2	·217.33	Steuerbetrag 2 *2

ZZ1 TRANS	0001	Funktionstasten-Berichtstitel/Rückstellzähler
	0001112	Berichtcode
CASH	No 362	Funktionstastenzählung/Betrag *1
	·1,638.04	
CHARGE	No 56	
	·1,174.85	
RC	No 4	
	·810.00	
PD	No 5	
	·5.00	
CORR	No 14	
	·39.55	
RCT	No 3	
	5	
NS		
ZZ1 CASHIER	0001	Verkäuferberichtstitel/Rückstellzähler
	0001117	Berichtcode
C01	.....1	Verkäufername
NET	No 111	Nettosumme
	·1,845.35	
C02	.....1	Verkäufername

\*1 Nullsummen für Warengruppe/Funktionen (Betrag und Postennummern betragen Null) werden nicht ausgedruckt.

\*2 Diese Posten können durch Programmierung ausgelassen werden.

## Auslesen des Programms der Registrierkasse

### Ausdrucken des Einheitspreis/Satzprogramms (außer PLU)

#### TASTENBETÄTIGUNG

1. Die PGM-Betriebsart einstellen.
2. <1> eingeben und die <ST> Taste drücken.
3. Die <ST> Taste drücken.

#### BERICHT

P01.....		Programmauslesesymbol
CASH	@0.00	Einheitspreis oder Satz für Transaktionstaste
-	@1.00	
%	10%	
DEPT001	0001-05	Warengruppenbeschreibung/rec-#/05
	@1.00	Einheitspreis
DEPT002	0002-05	

### Ausdrucken des Maschinenprogramms (außer PLU)

#### TASTENBETÄTIGUNG

1. Die PGM-Betriebsart einstellen.
2. <2> eingeben und die <ST> Taste drücken.
3. Die <ST> Taste drücken.

#### BERICHT

P02.....		Programmauslesesymbol			
GROSS	0001-01	Festgelegtes Summenzeichen	FIX	0001-24	Berichtkopfzeichen
NET	0002-01		TRANS	0002-24	
CAID	0003-01			0003-24	
	0004-01			0004-24	
CASH	0001-02	Transaktionstastenzeichen	DAILY X	0001-29	Stapel-X/Z-Zeichen
CHECK	0002-02		PERIODIC 1X	0002-29	
	0003-02		PERIODIC 2X	0003-29	
	0004-02			0004-29	
DEPT001	0001-05	Warengruppenzeichen	0001-32		Kassenbonnmeldung
DEPT002	0002-05		YOUR RECEIPT		
	0003-05		0002-32		
	0004-05		THANK YOU		
GROUP01	0001-06	Gruppenzeichen	0001-39		Textabrufzeichen
GROUP02	0002-06		CHARACTER RECALL*****		
	0003-06		*****		
	0004-06		*****		
C01	0001-07	Zeichen des Verkäufers	0002-39		
C02	0002-07				
	0003-07				
GT	0001-20	GT-Zeichen	MC#01	0001-91	
				0001-97	
. @No/ ** €	0001-23	Sonderzeichen			
NoCT @LB *QT	0002-23				
X BUSY	0003-23				

# Ausdrucken der Tastenbeschreibungs-, Namens- und Meldungsprogramms (außer PLU)

## TASTENBETÄTIGUNG

## BERICHT

1. Die PGM-Betriebsart einstellen.
2. <3> eingeben und die <ST> Taste drücken.
3. Die <ST> Taste drücken.

P03.....		Programmauslesesymbol			
CASH	0001-02	Transaktionstastenprogramm	0001-30		Verkäufer-Einheiten-Verknüpfungsprogramm
	00000000000000		NET	0001-01	
CHECK	0002-02	Tastenzeichen/rec-#/file-#		0020-01	Anordnungsprogramm
	00000000000000	Tastenprogramm			
PD	0003-02		0001-38	000001	Rec-#/file-#/Anordnungs-Nr.
	00000000000000	Warengruppenprogramm	REG1	204-000	Tastenbeschreibung/rec-#/file-#
DEPT001	0001-05	Tastenzeichen/rec-#/file-#	1	001-000	
	00000000000000	Tastenprogramm	2	002-000	
11-66	00000000	Programm für Adressencode 11	DEPT001	026-051	
15-66	@1.23	Programm für Adressencode 15	CASH	013-001	
	0002-05				
C01	0001-07	Verkäuferprogramm	0001-62	000000	Steuerprogramm
	0001000001	Verkäufername/rec-#/file-#		00000000000000	
67	0000000000	Verkäufer #/secret-#		0000000000	
	0000000000	Obligatorisch	MC#01	0001-91	
	00000000	Kommissionsatz		00000000	
	0002-07				
0001-09	00:00 -> 01:00	Zeitbereichprogramm	0001-98	00000000000000	E/A-Parametertabelle
0002-09	01:00 -> 02:00		0002-98	00000000000000	
	02:00 -> 03:00				
0001-22	2200000000	Allgemeines Steuerprogramm			
0002-22	0000000000				
0003-22	0000000000				
0001-28		Steuertabelle			
0002-28					
0001-25		Steuertabelle			
TX1	10.25%				
TX1	0000				
TX1	5003				
DAILY X	0001-29	Stapel-X/Z-Programm			
00	11-12-17-15-00				
	00-00-00-00-00				
PERIODIC 1X	0002-29				
01	11-12-17-15-00				
	00-00-00-00-00				

## Ausdrucken des PLU-Einheitspreises

### TASTEBETÄTIGUNG

1. Stellen Sie die PGM-Betriebsart ein.
2. Geben Sie <6> ein und drücken Sie die <ST> Taste.
3. Geben Sie <104> ein und drücken Sie die <ST> Taste.
4. Geben Sie <start rec-#> ein und drücken Sie die <CA> Taste.
5. Geben Sie <end rec-#> ein und drücken Sie die <CA> Taste.

### BERICHT

P01.....	Programmauslesesymbol
#0001 - #0010	PLU-Bereich
PLU0001      0001-04	PLU-Beschreibung/rec-#/04
@1.00	Einheitspreis
PLU0002      0002-04	
@2.00	

## Ausdrucken der PLU-Beschreibung

### TASTENBETÄTIGUNG

1. Stellen Sie die PGM-Betriebsart ein.
2. Geben Sie <6> ein und drücken Sie die <ST> Taste.
3. Geben Sie <204> ein und drücken Sie die <ST> Taste.
4. Geben Sie <start rec-#> ein und drücken Sie die <CA> Taste.
5. Geben Sie <end rec-#> ein und drücken Sie die <CA> Taste.

### BERICHT

P02.....	Betriebsartensymbol für Programm 2
#0001 - #0010	PLU-Bereich
PLU0001      0001-04	PLU-Zeichen
PLU0002      0002-04	
PLU0003      0003-04	

## Ausdrucken des PLU-Programms

### TASTENBETÄTIGUNG

1. Die PGM-Betriebsart einstellen.
2. <6> eingeben und die <ST> Taste drücken.
3. <304> eingeben und die <ST> Taste drücken.
4. <start rec-#> eingeben und die <CA> Taste drücken.
5. <end rec-#> eingeben und die <CA> Taste drücken.

### BERICHT

P03.....	Betriebsartensymbol für Programm 3
#0001 - #0010	PLU-Bereich
PLU0001      0001-04	PLU-Beschreibung/rec-#/file-#
000000000000	Programm für Adressencode 01 - 10, 18
11-66                      000000	Programm für Adressencode 11
13-66                      <- 0001-28	Programm für Adressencode 13
14-66                                      0	
15-66                      @1234.56	Programm für Adressencode 15
PLU0002      0002-04	



# Störbeseitigung

Dieser Abschnitt beschreibt die Maßnahmen, die durchzuführen sind, wenn Sie Probleme mit dem Betrieb haben.

## Wenn es zu einem Fehler kommt

Fehler werden durch Fehlercode angezeigt. Wenn diese auftritt, können Sie gemäß nachfolgender Tabelle normalerweise das Problem feststellen.

Drücken Sie **C** und lesen Sie den entsprechenden Abschnitt dieser Anleitung für den Betrieb, den Sie ausführen möchten.

Fehlercode	Meldung	Bedeutung	Maßnahme
E001	Wrong mode	Position des Betriebsartenschalters wurde vor Abschluss geändert.	Den Betriebsartenschalter auf seine ursprüngliche Einstellung zurückstellen und die Operation abschließen.
E003	Wrong operator	Der angemeldete Verkäufer stimmt nicht mit dem Verkäufer der Prüfung durch die Schecknachverfolgungsregistrierung überein.	Geben Sie die korrekte Schecknummer ein oder ordnen Sie die korrekte Verkäufersnummer zu.
E004	Error INIT/FC	Es wird Initialisierung oder Aufhebung der Registrierkassen-Verriegelung ausgeführt.	Die Operation abschließen.
E008	Please sign on	Registrierung ohne eine Verkäufersnummer einzugeben.	Eine Verkäufersnummer eingeben.
E010	Close the drawer	Schublade ist länger als programmierte Zeit geöffnet.	Die Schublade schließen.
E011	Close the drawer	Registrierung erfolgt bei geöffneter Schublade.	Die Schublade schließen.
E016	Change back to REG mode	Bei der Betriebsart für Rückzahlung wurden zwei aufeinanderfolgende Transaktionen ausgeführt.	Auf eine andere Betriebsart umschalten und dann für die nächste Transaktion wieder die RF-Betriebsart einstellen.
E017	Enter CHK/TBL number	Registrierung eines Postens ohne Eingabe einer Schecknummer.	Eine Schecknummer eingeben.
E018	Enter Table number	Registrierung eines Postens ohne Eingabe einer Tabellennummer.	Eine Tabellennummer eingeben.
E019	Enter number of customers	Abschluss einer Operation ohne Eingabe der Kundennummer.	Die Kundennummer eingeben.
E021	No DEPT Link	Keine mit einer Warengruppe verknüpfte PLU ist registriert.	Das Programm korrigieren.
E026	Enter condiment/preparation PLU	Keine PLU für Zutat/Zubereitung registriert.	Zutat/Zubereitung registrieren.
E029	In the tender operation	Postenregistrierung ist während teilweise Zahlung verboten.	Die Transaktion abschließen.
E031	Press ST key	Abschluss einer Transaktion ohne Bestätigung der Zwischensumme.	<SUBTOTAL> drücken.
E033	Enter tendered amount	Abschluss einer Transaktion ohne Eingabe eines übergebenen Betrags.	Den übergebenen Betrag eingeben.
E035	Change amount exceeds limit	Wechselgeldbetrag übersteigt voreingestellte Begrenzung.	Übergebenen Betrag erneut eingeben.
E036	Remove money from the drawer	Inhalt der Schublade übersteigt programmierte Begrenzung.	Auszahlungsbetriebsart ausführen.
E037	Digit or amount limitation over	Fehler bei Sperrung für Höchstbetrag/unterste Stelle.	Korrekten Betrag eingeben.
E038	Perform money declaration	Auslese/Rückstelloperation ohne Deklaration für Bargeld in der Schublade.	Gelddeklaration ausführen.
E040	Issue guest receipt	Registrierung einer neuen Transaktion ohne Ausgabe eines Gastkassenbons.	Einen Gastkassenbon ausdrucken.
E046	REG buffer full	Registrierungspuffer voll.	Die Transaktion abschließen.
E049	CHECK memory full	Speicher für Index Schecknachverfolgung voll.	Die Schecknummer abschließen und schließen.
E050	DETAIL memory full	Speicher für Schecknachverfolgungs-Einzelheiten voll.	Schecknummer abschließen und schließen.
E051	CHK/TBL No. is occupied	Es wurde versucht mit <New Check> einen neuen Scheck mit einer Nummer zu öffnen, die schon für einen vorhandenen Scheck im Speicher der Schecknachverfolgung verwendet wird.	Den Scheck mit der Nummer, die Sie verwenden wollen, abschließen und schließen, oder eine andere Schecknummer verwenden.
E053	CHK/TBL No. is not opened	Es wurde versucht, <Old Check> mit einer Nummer für erneute Öffnung eines neuen Schecks zu verwenden, die nicht für einen im Speicher der Schecknachverfolgung vorhandenen Scheck verwendet wird.	Die korrekte Schecknummer verwenden (wenn ein Scheck erneut geöffnet werden soll, der schon im Speicher der Schecknachverfolgung vorhanden ist) oder <New Check> für Öffnung eines neuen Schecks verwenden.
E075	Negative balance cannot be finalized	Abschluss einer Transaktion bei einem Saldo von weniger als oder gleich Null ist.	Posten registrieren, bis der Saldo einen positiven Betrag aufweist.



Fehlercode	Meldung	Bedeutung	Maßnahme
E101	PLU maintenance file full. Press <#2> to exit	Die Datei für Wartung/Stapelwartung für die PLU-Abtastung ist voll.	Die Wartung abschließen.
E103	PLU Code is not exist.	PLU-Code ist nicht in der Datei vorhanden.	Korrekten PLU-Code eingeben.
E105	Input the PLU Code	Datei für PLU-Abtastung voll.	Den bestimmten Posten ändern.
E106	PLU file full Item exists in the PLU	Der bestimmte Posten ist schon in der Datei für PLU-Abtastung vorhanden.	
E112	FILE Close the journal	Der Walzenarm für Journalstreifen ist geöffnet.	Den Walzenarm für Journalstreifen schließen.
E114	platen arm Close the receipt	Der Walzenarm für Kassenbon ist geöffnet.	Den Walzenarm für Kassenbon schließen.
E139	platen arm Negative balance is not	Es versucht <-> oder <CPN> zu registrieren, als der Saldo negativ wird.	Korrekten Minus/Gutscheinwert eingeben.
E146	allowed	Anordnungsdatei voll.	Die Anordnung korrekt einstellen.
E200	Arrangement file full	RAC ist eingestellt.	RAC einstellen.
E201	Insert RAC	RAC unzulässig formatiert	RAC formatieren.
E202	Illegal Format	Die bestimmte Datei wurde nicht im RAC gefunden.	Korrekten Dateinamen eingeben.
E205	Insufficient memory File already exist.	Schreibung nicht möglich, da die bestimmte Datei schon im RAC vorhanden ist.	Operation überprüfen und erneut versuchen.

## Wenn sich die Schublade nicht öffnet!

Bei Stromausfall oder Störung der Maschine öffnet sich die Schublade nicht automatisch. Auch in diesen Fällen können Sie die Schublade öffnen, indem Sie an dem Schubladen-Freigabehebel (siehe unten) ziehen.

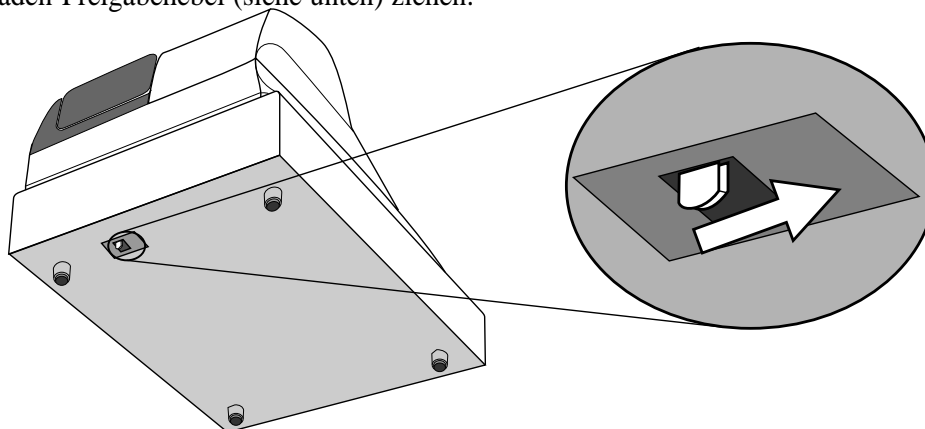

### Wichtig!

Die Schublade öffnet sich nicht, wenn sie mit dem Schubladenschlüssel abgesperrt ist.

## Wenn die Registrierkasse nicht arbeitet

Führen Sie folgende Prüfung durch, wenn die Registrierkasse eine Fehlerbedingung aufweist, sobald Sie diese einschalten. Die Ergebnisse dieser Prüfung werden von dem Kundendienstpersonal benötigt; daher unbedingt diese Prüfung ausführen, bevor Sie sich an einen CASIO-Kundendienst wenden.

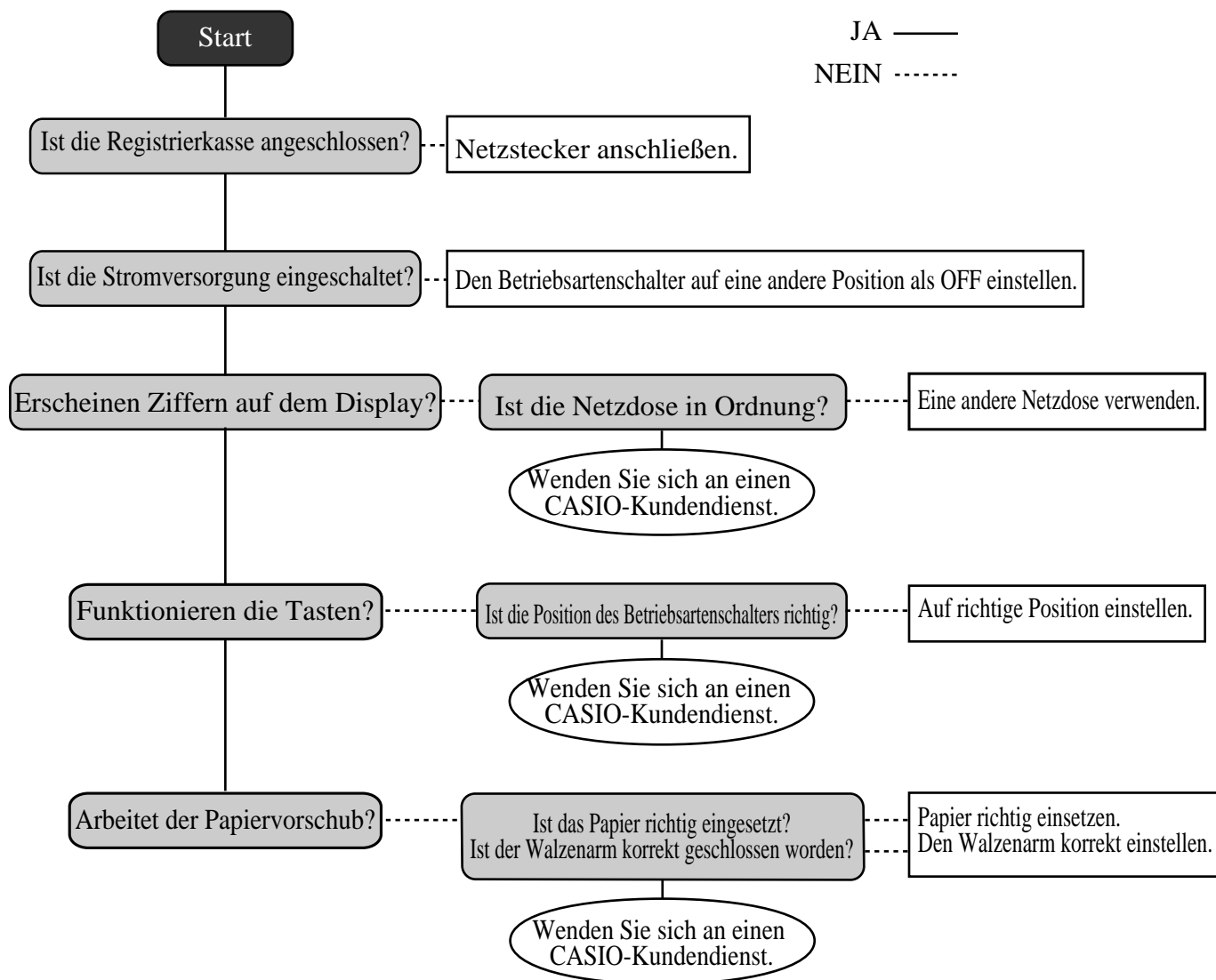

## Aufhebung einer Maschinenverriegelung

Sollten Sie einen Bedienfehler gemacht haben, verriegelt sich die Maschine. um die Programme und voreingestellten Daten nicht zu beschädigen. Sollte dies vorkommen, folgendes Verfahren für Aufhebung der Verriegelung anwenden, ohne dass jegliche Daten verlorengehen.

- 1 Die Registrierkasse abschalten.
- 2 Den PGM-Schlüssel beim Betriebsarteschalter einstecken.
- 3 gedrückt halten und den Betriebsartenschalter auf PGM einstellen.
- 4 Dann wird bei der Anzeige 0.00 angezeigt. Danach freigeben.
- 5 drücken und einen Kassenbon ausdrucken.

## Bei Stromausfall

Falls die Stromversorgung der Registrierkasse durch einen Stromausfall oder einem anderen Grund unterbrochen wird, einfach warten, bis die Stromversorgung wieder hergestellt wird. Die Einzelheiten einer unterbrochenen Transaktion sowie alle Verkaufsdaten werden von den Speicherschutzbatterien geschützt. (Deshalb müssen diese eingelegt werden.)

- **Stromausfall während einer Registrierung**  
Die Zwischensumme der bis zum Stromausfall registrierten Posten bleibt im Speicher erhalten. Sie können mit der Registrierung fortsetzen, sobald die Stromversorgung wieder hergestellt ist.
- **Stromausfall während des Ausdrucks eines Auslese/Rückstellberichts**  
Die vor dem Stromausfall bereits ausgedruckten Daten verbleiben im Speicher. Wenn die Stromversorgung wieder hergestellt wird, können Sie den Bericht ausgeben.
- **Stromausfall während des Drucks eines Kassensbons oder des Journalstreifens**  
Das Drucken wird fortgesetzt, sobald die Stromversorgung wieder hergestellt ist. Eine Zeile, die ausgedruckt wurde, während es zum Stromausfall kam, wird nochmals vollständig ausgedruckt.
- **Sonstiges**  
Das Stromausfallsymbol wird ausgedruckt und jeder Posten, der bei Eintritt des Stromausfalls ausgedruckt wurde, wird nochmals vollständig ausgedruckt.

### Wichtig!

Sobald mit dem Ausdrucken des Kassensbons/Journalstreifens oder eines Berichts begonnen wurde, kann dieser Druckvorgang nur durch Unterbrechung der Stromversorgung der Registrierkasse gestoppt werden.

## Wenn das L-Symbol auf der Anzeige erscheint

### Über die Anzeige für niedrige Batteriespannung...

Unten wird die Anzeige für niedrige Batteriespannung gezeigt:

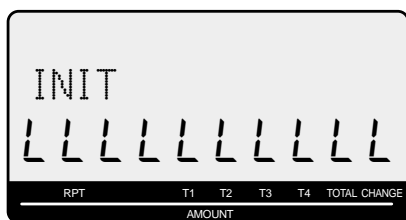

Falls diese Anzeige erscheint, wenn Sie die Registrierkasse einschalten, dann kann dies eine von drei Dingen bedeuten:

- Keine Speicherschutzbatterien sind in der Registrierkasse eingesetzt.
- Die Spannung der in der Registrierkasse eingesetzten Batterien ist unter einen bestimmten Pegel abgefallen.
- Die eingesetzten Batterien sind verbraucht.

### Wichtig!

Wenn die Anzeige für niedrige Batteriespannung auf der Anzeige erscheint, setzen Sie möglichst sofort einen Satz von zwei neuen Batterien ein. Falls es zu einem Stromausfall kommt oder Sie den Netzstecker herausziehen, wenn diese Anzeige erscheint, dann gehen alle Verkaufsdaten und Einstellungen verloren.

**UNBEDINGT DAS NETZKABEL DER REGISTRIERKASSE AN DER NETZDOSE ANGESCHLOSSEN LASSEN, WENN SIE DIE BATTERIEN AUSWECHSELN.**

## Austauschen des Journalstreifens

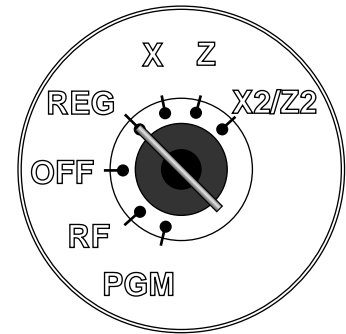

### Schritt 1

Stellen Sie den Betriebsartenschalter auf die Position REG und entfernen Sie den Druckerdeckel.



### Schritt 2

Drücken Sie **JOURNAL FEED**, um den Papierstreifen etwa 20 cm vorzuschieben.



### Schritt 6

Schiebe Sie die Journalstreifen-Papierrolle von der Aufwickelspule.



### Schritt 3

Schneiden Sie den Journalstreifen an einer Stelle durch, auf der nicht aufgedruckt ist.



### Schritt 7

Öffnen Sie den Walzenarm.



### Schritt 4

Nehmen Sie die Journalstreifen-Aufwickelspule aus ihrem Halter.



### Schritt 8

Entfernen Sie die alte Papierrolle aus der Registrierkasse.



### Schritt 5

Entfernen Sie die Papierführung der Aufwickelspule.

### Schritt 9

Setzen Sie eine neue Papierrolle ein.

Setzen Sie mit Schritt 3 den auf Seite 12 dieser Anleitung beschriebenen Vorgang fort.

## Austauschen der Kassenbon-Papierrolle



### Schritt 1

Stellen Sie den Betriebsartenwahlschalter auf die Position REG, und nehmen Sie den Druckerdeckel ab.

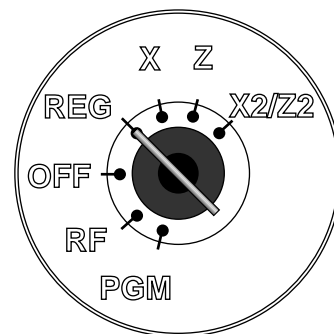

### Schritt 2

Öffnen Sie den Walzenarm.



### Schritt 3

Entfernen Sie die alte Papierrolle aus der Registrierkasse.

### Schritt 4

Setzen Sie eine neue Papierrolle ein.

Setzen Sie mit Schritt 3 den auf Seite 11 dieser Anleitung beschriebenen Vorgang fort.

## Optionen

### P-5880T Papierrolle

### WT-89 Regenschutzabdeckung

Die optionale Regenschutzabdeckung schützt die Tastatur vor Feuchtigkeitsschäden.

Für Einzelheiten wenden Sie sich bitte an Ihren CASIO-Fachhändler.

# Technische Daten

## Eingabemethode

Eingabe: 10-Tasten-System, Pufferspeicher für 8 Tasten (2-Tasten-Überrollfunktion)  
 Warengruppe: Volltastensystem

## Display

Hauptanzeige: Betrag 10 Stellen (Nullunterdrückung); Anzahl der Wiederholungen, Wechselgeld, Transaktionsanzeige, Beschreibung 16 Stellen × 2 Zeilen; Postenbeschreibung, Posten-Nr., Betriebsart, Verkäufername  
 Kundenanzeige: Betrag 8 Stellen (Nullunterdrückung)

## Drucker

Kassenbon: Thermo-alphanumerisches System mit 24 Stellen, Kassenbon-Ein/Aus-Taste  
 Ladename oder Slogan wird automatisch Gedruckt  
 Journalstreifen: Thermo-alphanumerisches System mit 24 Stellen  
 Automatisches aufspulen  
 Papierrolle: 58 mm (Breite) × 80 mm (Durchmesser)  
 Papierdicke: 0,06 – 0,085 mm  
 Papiervorschub: Getrennt für Kassenbon und Journalstreifen  
 Druckgeschwindigkeit: Ca. 14 Zeilen/sek.

## Listenkapazität

Betrag: 99999999  
 Menge: 9999.999  
 Übergebener Betrag: 9999999999  
 Prozent: 99.99  
 Steuersatz: 9999.9999  
 Zahlen: 9999999999999999

## Chronologische Daten

Datumsdruck: Automatischer Ausdruck des Datums auf Kassenbon oder Journalstreifen, Automatischer Kalender  
 Uhrzeitdruck: Automatischer Ausdruck der Uhrzeit auf Kassenbon oder Journalstreifen, 24-Stunden-System/12-Stunden-System

## Alarm

Tasteneingabesignal, Fehleralarm, Wächter

## Speicherschutzatterie

Die wirksame Lebensdauer der Speicherschutzbatterien (zwei neue alkalische AA Batterien) beträgt etwa ein Jahr nach dem Einsetzen in die Maschine.

## Stromversorgung/Leistungsaufnahme

Wie auf dem Typenschild angegeben.

## Betriebstemperatur

0°C - 40°C

## Feuchtigkeit

10 – 90%

## Abmessungen und Gewicht

213 mm (X) × 400 mm (B) × 450 mm (T)/10 kg ...mit mittlerer Schublade  
 (8.4" (X) × 15.7" (B) × 17.7" (T) / 22lbs.)

Kategorie	Nr. der Summenregister	Inhalt				Periodisches Summenregister
		Betrag (10 Stellen)	Postennummern (4 Stellen)	Zählung (4 Stellen)	Kundenummern (4 Stellen)	
Warengruppe	200	✓ <sup>*1</sup>	✓ <sup>*3</sup>			✓
PLU	2000	✓ <sup>*1</sup>	✓ <sup>*3</sup>			
Stündlicher Verkauf	24	✓ <sup>*1</sup>			✓ <sup>*4</sup>	
Monatlich	31	✓ <sup>*1</sup>			✓ <sup>*4</sup>	
Verkäufer	30	✓ <sup>*1</sup>			✓ <sup>*4</sup>	
Transaktionstaste & feste Summe	--	✓ <sup>*1</sup> oder	✓ <sup>*4</sup> oder	✓ <sup>*4</sup> oder	✓ <sup>*4</sup>	✓
Nichtrückstellbare Gesamtverkaufssumme	1	✓ <sup>*2</sup>				
Rückstellzähler	8			✓ <sup>*4</sup>		✓
Fortlaufende Nr.	1			✓ <sup>*4</sup>		

\*1: -9,999,999.99 ~ 99,999,999.99 \*2: -999,999,999.99 ~ 9,999,999,999.99 \*3: -999.99 ~ 9999.99 \*4: 1 ~ 9999

\* Specifications and design are subject to change without notice.

## A

Abmelden 24, 46  
Abrufanzeige 20, 21  
Abrufgrafik 26, 52, 66  
Abrufmeldung 26, 52, 66  
Abschlussmeldung 26  
Allgemeines Steuerprogramm 60  
Alphabetische Taste 53, 54  
Anmelden 46  
Anzeige 22  
Aufwickelspule 12, 20  
AUS-Betriebsart 20  
Auszahlung 24, 41, 71

## B

Bargeld 24, 71  
Bargeld in Schublade 45  
Bedienertaste 20  
Begrenzung für unterste Stelle 68, 70  
Bereitschaft 20  
Bericht 76  
Berichtbeispiel 79  
Berichtbeschreibung 58  
Berichttitel 45, 59  
Beschreibung 52  
Beschreibungen nach Liste 52  
Besondere Rundung 15  
Betriebsartenschalter 20, 21  
Bruttosumme 45

## C

CAPS-Taste 53

## D

Datum 28  
Datum einstellen 13  
Doppel-Z-Bericht 63  
Drucker 20  
Druckerdeckel 20  
Druckersteuerung 61, 62, 62, 64

## E

Eingabeeinschränkung 64  
Eingabepflichtige Zwischensumme  
Einheitspreis 29, 31, 33  
Einzahlung 24, 41, 71  
Einzelposten 29, 34, 37, 68, 70  
Euro 24, 39, 65

## F

Fehlerkorrektur 25  
Festgelegter Gesamtsummenbericht 45  
Flash-Bericht 80  
Fortlaufende Nummer 26, 60  
Funktionstaste 56  
Funktionstastenbericht 45

## G

Gemischter übergebener Betrag 38  
Gesamtsumme 45, 59  
Gruppenbericht 81  
GST für Australien 16  
Gutschein 25, 50, 72

## H

Hauptanzeige 20, 22  
Hilfe 24  
Hintergrundbeleuchtung 66  
Höchstbetragbegrenze 31, 70  
Höchstbetragbegrenzung 32

## I

Individueller Tastenbericht 76

## J

Journal Skip 61  
Journalstreifen 12, 26

## K

Kassenbon 11, 26  
Kassenbon nach Abschluss 25  
Kassenbon-Ein/Aus 24  
Kassenbon-Steuerung 64  
Kommission 68, 70, 74  
Komprimierter Ausdruck 66  
Kontrollsumme 68, 70  
Korrektur 42, 43  
Kredit 25, 38, 71  
Kredit 38  
Kreditsaldo 61  
Kundenanzeige 20, 22

## L

Leerstelltaste 54  
Logomeldung 26  
Löschen 24  
Löschtaste 53, 54  
Löschtaste 53, 54

## M

Magnetplatte 20  
Manuelle Zeicheneingabe 53  
Maschinenmerkmalprogramm 60  
Maschinennummer 26, 60  
Mehrfachanschlag 54  
Mehrwertsteuer 25, 51  
Meldung 57  
Meldungssteuerung 64  
Monatlicher Bericht 80  
Multiplikation 24, 30, 34, 73

## N

Nachlass 24, 36, 72  
Negativer Preis 68, 70

- Nettosumme 45
  - Nichtaddierung 25
  - Nichtaddierung/Nichtverkauf 72
  - Nichtverkauf 25, 41
  - Nullauslassung 63
  - Nulleinheitspreis 68, 70
- O**
- Öffnen 25
  - Örtliche Währung 39
- P**
- Papier einsetzen 11
  - Papierrolle 20
  - Periodischer Verkauf X/Z 20
  - Periodischer Verkaufsbericht X 82
  - Periodischer Verkaufsbericht Z 82
  - PGM-Betriebsart 20
  - PLU 24, 33, 68, 69, 76
  - PLU öffnen 35, 68, 70
  - PLU-Bericht 80
  - Postenzähler 26, 61
  - Prämie 25, 50, 72
  - Preis 24
  - Programm für Steuern 24
  - Programm-Backup 17
  - Programmbericht 84
  - Programmbetriebsart 20
  - Programmendetaste 53, 54
  - Programmtaste 20
  - Prozentsatz 36
- R**
- Rechte Cursor-Taste 54
  - Reduzierung 24, 37, 72
  - REG-Betriebsart 20
  - Registrierungsbetriebsart 20
  - RF-Betriebsart 20, 40
  - Rückzahlung 24, 40
  - Rückzahlungsbetriebsart 20
  - Rundung 60
- S**
- Scheck 24, 38, 71
  - Schublade 20
  - Schubladenschlüssel 20
  - Schubladenverriegelung 20
  - Sonderzeichen 59
  - Speicherschutz 10
  - Statusanzeige 23
  - Steuerpflichtiger Status 70
  - Steuerstatus 31, 33, 36, 37
  - Steuersystem 60
  - Stuertabelle 14
  - Stornieren 25, 44
  - Stündlicher Bericht 80
- T**
- Täglicher Verkauf X 20
  - Täglicher Verkauf Z 20
  - Täglicher Verkaufsbericht X 76
  - Täglicher Verkaufsbericht Z 45, 76
  - Täglicher X-Bericht 77
  - Täglicher Z-Bericht 17, 78
  - Tastatur 20
  - Taste für doppelte Buchstabengröße 53, 54
  - Tastenfunktionsprogramm 68
  - Tastensignalton 61
  - Thermo-Papier 11
- U**
- Übungsverkäufer 74
  - Umschalttaste 53
- V**
- Verkäufer 46
  - Verkäuferfunktion 64
  - Verkäufername 57
  - Verkäufernummer 24, 46, 74
  - Verknüpfung 70
  - Voreingestellter Preis 32
  - Voreingestellter Steuerstatus 32
  - Vorschub 24
- W**
- Währungswechsel 25, 48, 63, 73
  - Walze 11
  - Warengruppe 25, 29, 56, 68, 69, 76
  - Warengruppebericht 45
  - Warengruppenummer 25, 30
  - Warengruppen-Umschaltung 25, 30
  - Wasserzeichen 16
  - Wechselgeld 29
  - Werbemeldung 26
  - Wiederholung 23, 29, 34
- X**
- X2/Z2-Betriebsart 20, 82
  - X-Betriebsart 20, 76
- Z**
- Z-Betriebsart 20, 76
  - Zeicheneingabetaste 53, 54
  - Zeichentastatur 53
  - Zeit 28
  - Zeiteinstellung 13
  - Zwischensumme 24, 29, 72





**CASIO®**

**CASIO COMPUTER CO., LTD.**  
6-2, Hon-machi 1-chome  
Shibuya-ku, Tokyo 151-8543, Japan

MO0712-A Printed in Indonesia  
Printed on recycled paper.  
SE-S2000\*G